

BeoCenter 6–23

Ohjekirja

Sisällysluettelot tässä ohjekirjassa

Tämän ohjekirjan sisältö on jaettu osiin. Jokaisen osan alussa on yksityiskohtainen sisällysluettelo sivunumeroineen. Musta teksti viittaa samaan ohjekirjan osaan, ja muut osat on selostettu yleisesti harmaalla tekstillä.

Pääosat ovat:

- Lisätoiminnot
- Viritys ja omat asetukset
- Sijoituspaikka, liitännät ja kytkennät
- BeoLink-järjestelmä
- Kuvaruutuvalikot
- Hakemisto

Tässä luvussa on tietoja television lisätoiminnoista, joita ei tarvita päivittäin.

Siinä kerrotaan myös, kuinka televisioon kytkettyä digiboksia ja muita kytkettyjä videolaitteita käytetään.

- Herätysajastus, 4
- Television käyttö tietokoneen näyttönä, 5
- Television automaattisen virrankatkaisun ja -kytkennän asetus, 6
- Digiboksin käyttö, 8

Viritys ja omat asetukset, 11

Tässä kerrotaan television käyttöönotosta ja kanavien virityksestä. Tässä luvussa neuvotaan myös kellonajan, päivämäärän ja jalustan asentojen asetukset sekä kuvan ja äänen asetukset.

Sijoituspaikka, liitännät ja kytkennät, 29

Tässä kerrotaan, miten televisio sijoitetaan ja miten sitä käsitellään ja missä liitännät sijaitsevat. Tässä kerrotaan, miten televisioon kytketään dekodeeri, digiboksi, videonauhuri tai tallennin ja miten lisälaitteita rekisteröidään.

BeoLink-järjestelmä, 43

Tässä kerrotaan, miten audiojärjestelmä kytketään televisioon ja miten integroitua audio-/videojärjestelmää käytetään. Tässä luvussa kerrotaan myös, miten linkkikytkennät tehdään, miten linkkijärjestelmää käytetään ja miten televisio asennetaan linkkihuoneeseen. Lisäksi kerrotaan Beo4:n mukauttamisesta järjestelmään.

Kuvaruutuvalikot, 54

Kuvaruutuvalikoiden esittely.

Hakemisto, 62

Herätysajastus

Televisio voidaan asettaa herättämään aamuisin.

Herätysajastus on kertakäyttöinen toiminto, joka kestää tunnin. Ajustus poistuu muistista sen jälkeen, kun se on suoritettu. Herätysajastus koskee vain sitä televisiota, johon se on ohjelmoitu.

Kun herätysajastus on ohjelmoitu kerran, televisio ehdottaa automaattisesti viimeisintä herätysajastukseen asetettua aikaa uutta aikaa annettaessa.

Herätysajastukset voidaan tietenkin myös poistaa uudelleen.

Kun herätysajastus on ohjelmoitu, televisiota ei voida sisällyttää tavalliseen ajastettuun toistoon tai valmiustilaan siirtymiseen, ennen kuin herätysajastus on suoritettu tai poistettu.

Herätysajastuksen asetus

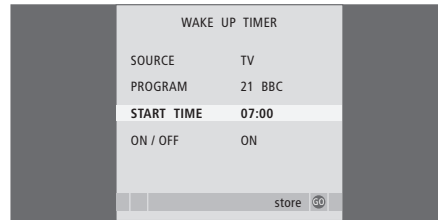

Valitse herätysajastuksen lähde ja kanavanumero sekä aloitusaika.

Herätysajastuksen asetukset ...

- > Avaa TV SETUP -valikko painamalla **MENU** ja korosta PLAY TIMER painamalla **▼**.
- > Avaa PLAY TIMER -valikko painamalla **GO** ja korosta WAKE UP TIMER painamalla **▼**.
- > Avaa WAKE UP TIMER -valikko painamalla **GO**.
- > Selaa valikkoa painamalla **▲** tai **▼**.
- > Anna tietoja numeronäppäimillä tai selaa eri kohtien vaihtoehtoja painamalla **◀** tai **▶**.
- > Kun olet antanut tarvittavat tiedot, tallenna herätysajastuksen asetukset painamalla **GO**.
- > Poistu kaikista valikoista painamalla **EXIT**.

Herätysajastuksen tarkistus tai poisto

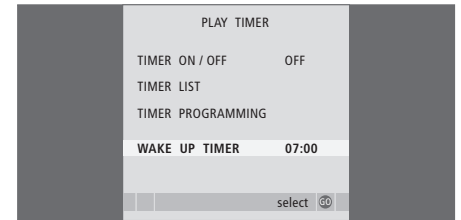

Herätysajastuksen asetukset voidaan ottaa esiin, jolloin herätysaika voidaan tarkistaa tai herätys voidaan poistaa asettamalla asetukseksi OFF.

Herätysajastuksen asetusten muuttaminen tai herätysajastuksen poistaminen ...

- > Avaa TV SETUP -valikko painamalla **MENU** ja korosta PLAY TIMER painamalla **▼**.
- > Avaa PLAY TIMER -valikko painamalla **GO** ja korosta WAKE UP TIMER painamalla **▼**.
- > Avaa WAKE UP TIMER -valikko painamalla **GO**.
- > Selaa valikkoa painamalla **▲** tai **▼**.
- > Muuta asetuksia näppäimillä **◀** ja **▶** tai anna uusi aika numeronäppäimillä. Muuta ON/OFF-asetukseksi OFF, jos haluat poistaa herätysajastuksen.
- > Kun olet tehnyt haluamasi muutokset, tallenna ne painamalla **GO**.
- > Poistu kaikista valikoista painamalla **EXIT**.

Jos televisio kytketään tietokoneeseen sivulla 37 kuvatulla tavalla, sitä voidaan käyttää tietokoneen näyttönä.

TÄRKEÄÄ! Jos haluat kytkeä televisioon tietokoneen ja käyttää televisiota tietokoneen näyttönä, muista irrottaa television, tietokoneen ja kaikkien tietokoneeseen kytkettyjen laitteiden verkkojohdot ennen kuin kytket tietokoneen televisioon.

Tietokoneen ollessa käytössä se on kytkettävä maadoitettuun pistorasiaan tietokoneen asennusohjeissa kuvatulla tavalla.

Tietokoneen kuvan näyttäminen kuvaruudussa

Tuo tietokoneen kuva televisioruutuun Beo4:n avulla.

Tietokoneen kuvan näyttäminen kuvaruudussa ...

Paina tätä näppäintä toistuvasti, kunnes Beo4:n näyttöön tulee PC

LIST

PC

GO

Näytä tietokoneen kuva kuvaruudussa painamalla tätä näppäintä

Tietokonetta voidaan käyttää nyt tavalliseen tapaan.

Kuvan säädöt

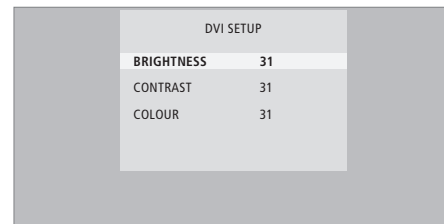

Kun tietokoneen kuva on kuvaruudussa, avaa DVI SETUP -valikko ja säädä kirkkaus, kontrasti ja väri.

- > Avaa DVI SETUP -valikko painamalla **MENU**.
- > Selaa valikon vaihtoehtoja painamalla ▲ tai ▼.
- > Säädä asetuksia painamalla ◀ tai ▶.
- > Tallenna asetukset ja poistu valikosta painamalla **GO**.

Tässä valikossa määritetyt asetukset koskevat vain tietokoneen kuvaa ja ääntä.

Television automaattisen virrankatkaisun ja -kytkennän asetus

Television voidaan asettaa kytkemään ja katkaisemaan virta automaattisesti ajastetun toiston ja ajastetun valmiustilaan siirtymisen avulla, jos esimerkiksi halutaan varmistaa, että tietty ohjelma ei jää näkemättä.

Ajastinasetuksia voidaan määrittää enintään kuusi, ja annetut asetukset voidaan tarkistaa kuvaruudun luettelosta. Tässä luettelossa voidaan muokata tai poistaa ajastimen asetuksia.

Jos televisio on kytketty Bang & Olufsenin audiojärjestelmään Master Link -kaapelilla, myös nämä järjestelmät voidaan ajastaa toistamaan tai siirtymään valmiustilaan automaattisesti.

Jotta ajastukset suoritettaisiin oikein, varmista, että laitteen kellon aika on asetettu oikein. Katso lisätietoja sivulta 23 luvusta ”Päivämäärän ja kellonajan asetus”.

Ennen kuin aloitat ...

Jos televisioon kytketään Bang & Olufsenin audio- tai videolaitte Master Link -kaapelilla, se voidaan joko ottaa mukaan tai jättää pois ajastetuista toiminnoista *Play Timer* -valikossa. Voit esimerkiksi asettaa television *Play Timer* -asetukseksi ON ja audiojärjestelmän *Play Timer* -asetukseksi OFF, jos haluat, että ajastetut toiminnot koskevat vain televisiota.

Play Timer -toiminnon käyttöönotto ...

- > Avaa TV SETUP -valikko painamalla **MENU** ja korosta **PLAY TIMER** painamalla ▼.
- > Avaa **PLAY TIMER** -valikko painamalla **GO** ja korosta **TIMER ON/OFF** painamalla ▼ tai ▲.
- > Avaa **TIMER ON/OFF** -valikko painamalla **GO**.
- > Ota esiin **ON** painamalla ◀ tai ▶.
- > Tallenna asetus painamalla **GO**.

Lisätietoja Play Timer -toiminnon käyttöönotosta ja käytöstä poistosta jollekin tietylle Bang & Olufsenin audio- tai videolaitteelle on sen mukana tulleessa opaskirjassa.

Ajastettu toisto ja ajastettu siirtyminen valmiustilaan

Television virta voidaan ajastaa kytkeytymään ja katkeamaan automaattisesti samaan aikaan samana viikonpäivänä joka viikko.

Ajastetun toiston tai valmiustilaan siirtymisen asettaminen ...

- > Avaa **TV SETUP** -valikko painamalla **MENU** ja korosta **PLAY TIMER** painamalla ▼.
- > Avaa **PLAY TIMER** -valikko painamalla **GO** ja korosta **PLAY TIMER PROGRAMMING** painamalla ▼.
- > Avaa **PLAY TIMER PROGRAMMING** -valikko painamalla **GO**.
- > Selaa valikkoa painamalla ▲ tai ▼.
- > Anna tiedot numeronäppäimillä tai paina ◀ tai ▶ ja tarkastele kunkin kohdan vaihtoehtoja. Kun **DAYS** on korostettuna, siirry päivien välillä painamalla kerran ▶ ja poista haluamasi päivä painamalla ▲ tai ▼. Siirry seuraavan päivän kohdalle painamalla ▶ ja siirry takaisin edellisen päivän kohdalle painamalla ◀. Kun haluamasi viikonpäivät näkyvät, hyväksy ne painamalla **GO**.
- > Kun olet antanut tarvittavat tiedot, tallenna ajastimen asetukset painamalla **GO**.
- > Poistu kaikista valikoista painamalla **EXIT**.

Ajastimen asetusten tarkastelu, muokkaus tai poisto

Avaa tekemiesi asetusten luettelo näyttöön. Tässä luettelossa voidaan muokata tai poistaa ajastimen asetuksia.

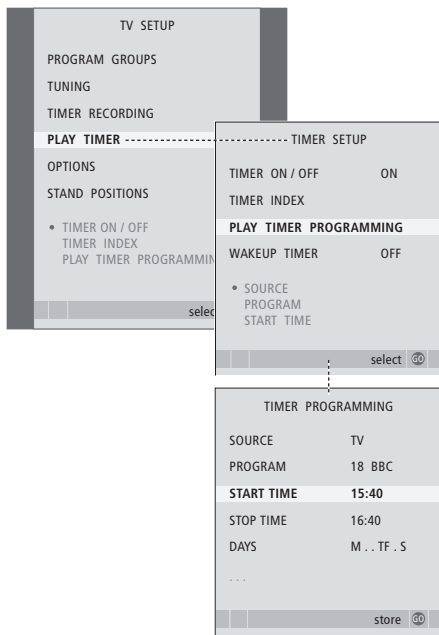

Ajastimen asetusten tarkasteleminen, muokkaaminen tai poistaminen ...

- > Avaa ajastimen asetusten luettelo valitsemalla **TIMER SETUP** -valikosta kohta **TIMER INDEX**. Ensimmäinen ajastimen asetus näkyy korostettuna.
- > Siirrä kohdistin muutettavan ajastimen asetuksen kohdalle painamalla **▲** tai **▼**.
- > Kun haluat muuttaa jotakin asetusta, paina **GO** ja noudata vasemmalla annettuja ohjeita.
- > Kun haluat poistaa jonkin asetuksen, paina keltaista näppäintä.
- > Jos muutat mielesi, siirrä asetus takaisin luetteloon painamalla **◀**. Voit myös poistua kaikista valikoista painamalla **EXIT**.
- > Poista asetus painamalla keltaista näppäintä uudelleen.

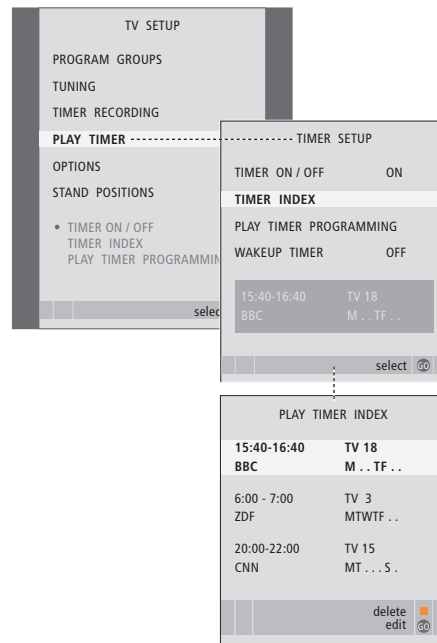

Viikonpäivien lyhenteet:

- M ... maanantai
- T ... tiistai
- W ... keskiviikko
- T ... torstai
- F ... perjantai
- S ... lauantai
- S ... sunnuntai

Digiboksin käyttö

Sisäänrakennettu Set-top Box Controller (digiboksin ohjain) toimii tulkkina digiboksin ja Beo4-kaukosäätimen välillä. Kun digiboksi on kytketty, Beo4-kaukosäätimellä voidaan ohjata sen kanavia ja toimintoja.

Jotkin toiminnot ovat käytettävissä Beo4:llä heti, kun digiboksiin kytketään virta. Lisätoiminnot ovat käytettävissä näyttöön avautuvan Set-top Box Controller -valikon kautta.

Set-top Box Controller -valikko

Kaikkia digiboksin toimintoja ei voida heti käyttää Beo4-kaukosäätimellä. Avaamalla Set-top Box Controller -valikko saadaan selville, mitkä Beo4:n näppäimet ohjaavat digiboksin eri toimintoja.

Kytke digiboksiin virta
painamalla tätä näppäintä

DTV

Avaa Set-top Box Controller
-valikko painamalla tätä
näppäintä

MENU

Anna valitsemasi toiminnon
numero numeronäppäimillä
tai ...

1 – 9

... ota toiminto käyttöön
painamalla jotakin värillistä
näppäintä

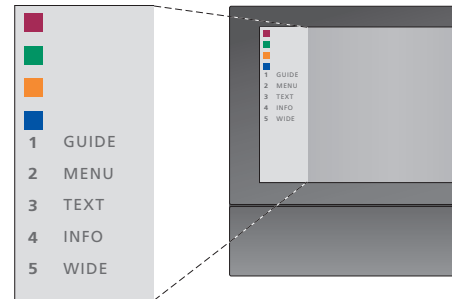

Kuva Set-top Box Controller -valikosta – Beo4:n näppäimet näkyvät valikossa vasemmalla ja digiboksin toiminnot oikealla.

Beo4:n käyttö yleiskaukosäätimenä

Jos tiedät, millä Beo4:n näppäimellä käytetään haluamaasi toimintoa, voit käyttää toimintoa avaamatta ensin Set-top Box Controller -valikkoa.

Kun digiboksi on otettu käyttöön ...

Paina GO ja sitten numeronäppäintä, jolla valitsemasi toiminto otetaan käyttöön

GO
1 – 9

Ota toiminto käyttöön painamalla jotakin värillistä näppäintä



Siirry valikossa ylös tai alas painamalla GO ja sitten ▲ tai ▼

GO
▲
▼

Tuo näyttöön digiboksin mallin mukaan joko kanavaopas (Program Guide) tai teksti "Now/Next" painamalla pitkään GO

GO

Digiboksin oman valikon käyttö

Kun digiboksi on otettu käyttöön, digiboksin omia valikoita, kuten kanavaopasta, voidaan käyttää Beo4-kaukosäätimellä.

Kun digiboksin oma valikko näkyy ...

Siirrä kohdistinta ylös tai alas

▲
▼

Siirrä kohdistinta vasemmalle tai oikealle

◀ ▶

Valitse toiminto ja ota se käyttöön

GO
GO

Liiku valikkosivuilla tai kanavaluettelossa painamalla GO ja sitten ◀ tai ▶

GO
◀ ▶

Poistu valikoista tai siirry edelliseen valikkoon*

STOP

Poistu valikoista, avaa tai sulje eri toimintatiloja (esim. radio)

EXIT

Käytä värillisiä näppäimiä digiboksin valikkojen ilmoittamalla tavalla



**Joitakin digibokseja käytettäessä edelliseen valikkoon palataan painamalla STOP-näppäimen sijaan kaksi kertaa EXIT.*

Kun digiboksi on valittu lähteeksi, avaa television päävalikko painamalla kahdesti MENU.

Digiboksin käyttö linkkihuoneessa

Kun digiboksi on kytketty päähuoneen televisioon, digiboksia voidaan käyttää linkkihuoneen television kautta. Set-top Box Controller -valikkoa ei kuitenkaan voida avata linkkihuoneen televisioruutuun.

Kytke päähuoneen digiboksiin virta painamalla tätä näppäintä

DTV

Paina GO ja sitten numeronäppäintä, jolla valitsemasi toiminto otetaan käyttöön

GO
1 – 9

Ota toiminto käyttöön painamalla jotakin värillistä näppäintä



Tässä kerrotaan television käyttöönotosta ja saatavilla olevien kanavien automaattisesta virityksestä. Lisäksi kerrotaan viritettyjen kanavien muokkauksesta ja esimerkiksi kellonajan, päivämäärän, kuvan ja äänen säädöistä.

Lisätietoja television sijoittamisesta ja muiden videolaitteiden kytkemisestä on sivulla 29 luvussa *"Sijoituspaikka, liitännät ja kytkennät"*.

Lisätoiminnot, 3

Tässä kerrotaan kaikki tarvittava television lisätoiminnoista, esimerkiksi ajastetusta toistosta ja ajastetusta valmiustilaan siirtymisestä, sekä televisioon kytketystä digiboksista.

Viritys ja omat asetukset, 11

- Television ensimmäiset asetukset, 12
- Viritettyjen kanavien muokkaus, 15
- Kanavien uudelleenviritys ja lisäys, 20
- Television kääntymisasentojen ohjelmointi, 22
- Päivämäärän ja kellonajan asetus, 23
- Kuvan ja äänen asetusten säätö, 24
- Valikkokielen valinta, 26
- Radion näytön valinta, 27

Sijoituspaikka, liitännät ja kytkennät, 29

Tässä kerrotaan, miten televisio sijoitetaan, miten sitä käsitellään ja missä liitännät sijaitsevat. Tässä kerrotaan, miten televisioon kytketään dekodeeri, digiboksi, videonauhuri tai tallennin ja miten lisälaitteita rekisteröidään.

BeoLink-järjestelmä, 43

Tässä kerrotaan, miten audiojärjestelmä kytketään televisioon ja miten integroitua audio-/videojärjestelmää käytetään. Tässä luvussa kerrotaan myös, miten linkkikytkennät tehdään, miten linkkijärjestelmää käytetään ja miten televisio asennetaan linkkihuoneeseen. Lisäksi kerrotaan Beo4:n mukauttamisesta järjestelmään.

Kuvaruutuvalikot, 54

Kuvaruutuvalikoiden esittely.

Hakemisto, 62

Television ensimmäiset asetukset

Tässä kuvattu asennusvaihe käynnistyy vain, kun televisio kytketään ensimmäisen kerran sähköverkkoon ja siihen kytketään virta.

Valitse valikkokieli, rekisteröi televisioon mahdollisesti kytketyt lisälaitteet, valitse radion näyttö, määritä moottoroidun jalustan – jos on – keskikohta ja käynnistä TV- ja radiokanavien automaattinen viritys.

Valikkokielen valinta

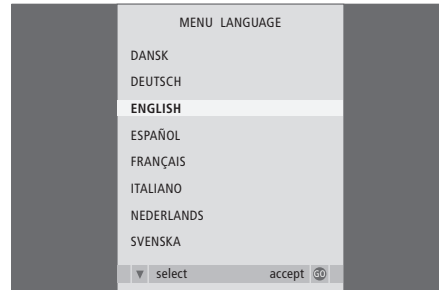

Kun televisioon kytketään ensimmäisen kerran virta, on valittava, millä kielellä valikoiden halutaan näkyvän.

Valikkokielen asetukset tulevat näkyviin.

Valikkokieli voidaan haluttaessa vaihtaa myöhemmin TV SETUP -valikon kohdassa OPTIONS.

- > Kytke televisioon virta painamalla TV. Kielivalikko tulee näkyviin.
- > Selaa kielivalikkoa tarvittaessa painamalla ▲ tai ▼.
- > Tallenna valinta painamalla GO.

Lisälaitteiden rekisteröinti ennen automaattista viritystä

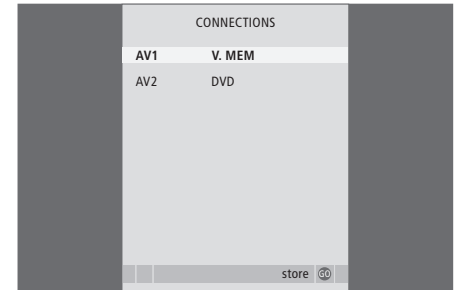

Televisio tunnistaa jotkin lisälaitteet automaattisesti. Voit tarkistaa ja vahvistaa laitteiden rekisteröinnin.

Kun CONNECTIONS-valikko tulee näkyviin ...

- > Selaa valikkoa painamalla ▲ tai ▼: AV1 ja AV2.
- > Valitse tarvittaessa liitännään kytkettyä laitetta vastaava asetus painamalla ◀ tai ▶.
- > Tallenna asetukset painamalla GO.

Radion näytön valinta



Ennen kanavien viritystä näyttö kehottaa valitsemaan tavan, jolla radion tiedot esitetään television kuvaruudulla silloin, kun lähteeksi valitaan radio.

Kun DISPLAY SETUP -valikko tulee näkyviin ...

- > Siirry käytettävissä olevien asetusten välillä painamalla ◀ tai ▶. Valittu näyttötapa näkyy valikossa, kun asetusta muutetaan.
- > Tallenna valinta painamalla GO.

Kaikkien kanavien ja asetusten tallennus



Kun olet tehnyt valinnat, kuvaruudulle avautuu automaattisesti kanavienviritysvälikko.

Automaattivirityksen valikossa näkyvä viesti

CHECK AERIAL CONNECTION kehottaa tarkistamaan, että TV-antenni- ja radioantennikytkennät on tehty oikein.

- > Käynnistä automaattiviritys painamalla GO. Televisio virittää kaikki käytettävissä olevat kanavat.

Keskikohtan määrittäminen

Jos televisiossa on moottoroitu jalusta (lisävaruste), STAND ADJUSTMENT -valikko tulee näkyviin. Kun keskikohta on määritetty, valitse suosikkiasentosi television katselua ja valmiustilaa varten.

Kun STAND ADJUSTMENT -valikko tulee näkyviin ...

- > Aloita jalustan säätö painamalla **GO**.
- > Jos säätö keskeytyy, kuvaruutuun tulee teksti "ADJUSTMENT FAILED". Poista esteet, jotka estävät television kääntymisen, ja aloita säätö uudelleen painamalla **GO**.
- > Kun asennot on säädetty, näkyviin tulee teksti "ADJUSTMENT OK", ja STAND POSITIONS -valikko avautuu.
- > Siirry jalustan asentojen VIDEO, AUDIO ja STANDBY välillä painamalla ▲ ja ▼ ja avaa valikko painamalla **GO**.
- > Käännä televisiota painamalla ◀◀ tai ▶▶.
- > Tallenna kukin asento painamalla vihreää näppäintä.



Varmista, että televisio mahtuu kääntymään oikealle ja vasemmalle.

Lisätietoja jalustan asennoista on sivulla 22 luvussa "Television kääntymisasentojen ohjelmointi".

Jos automaattinen kaikkien radiokanavien viritys löytää enemmän kuin 99 kanavaa, EDIT RADIO PROGRAMS -valikko tulee automaattisesti näkyviin virituksen jälkeen. Siirrä haluamasi radiokanavat kanavapaikkoihin 1–99.

Radio- ja TV-kanavien esitysjärjestystä voidaan muuttaa milloin vain EDIT RADIO PROGRAMS- tai EDIT TV PROGRAMS -valikoista. Näissä valikoissa voidaan myös nimetä uudelleen radio- ja TV-kanavia ja poistaa niitä.

Jos viritettyjä kanavia on vielä muokattava, esimerkiksi hienoviritettävä, käytä MANUAL TUNING -valikkoa.

Viritettyjen radiokanavien siirtäminen

Kun automaattinen kanavien viritys on valmis, EDIT RADIO PROGRAMS -valikko ilmestyy automaattisesti, ja viritettyjä kanavia voidaan siirtää.

- > Aloita radiokanavien muokkaus painamalla ►►.
- > Valitse siirrettävä kanava painamalla ▼ tai ▲.
- > Siirrä kanava pois luettelosta painamalla kerran ►►.
- > Siirrä kanava halutun kanavanumeron kohdalle painamalla ▼ tai ▲.
- > Siirrä kanava takaisin kanavaluetteloon painamalla ◀◀, vaikka toinen kanava olisikin samalla kanavanumerolla.
- > Siirrä aikaisemmin tällä kanavanumerolla ollut kanava tyhjälle kanavanumerolle tai jo varatulle numerolle. Toista edelliset vaiheet.
- > Kun olet siirtänyt haluamasi kanavat, palaa takaisin edellisten valikoiden kautta painamalla STOP tai poistu kaikista valikoista suoraan painamalla EXIT.

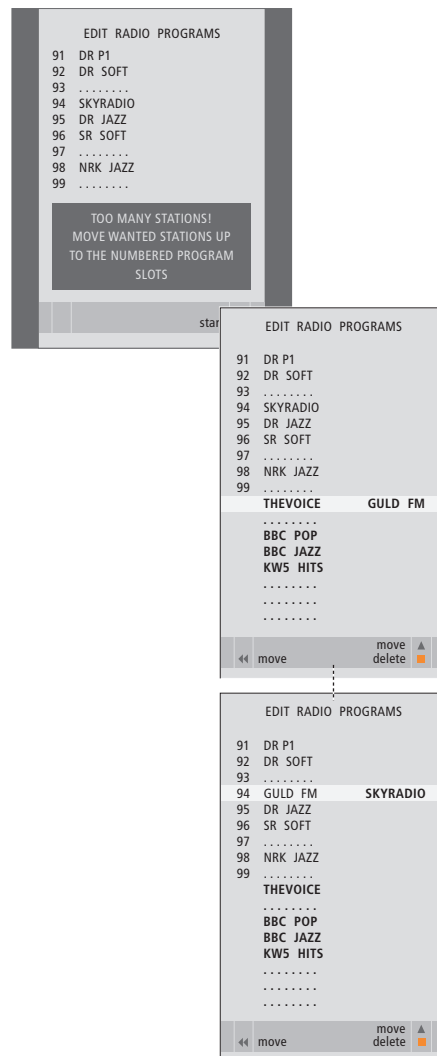

Huomaa, että poistuessasi tästä valikosta kaikki kanavat, joiden kanavanumero on suurempi kuin 99, poistetaan.

Viritettyjen kanavien siirto tai poisto

Kun automaattinen kanavien viritys on valmis, turhat viritetyt TV- ja radiokanavat voidaan siirtää tai poistaa.

Kanavien siirtäminen ...

- > Kytke televisioon virta painamalla **TV** tai kytke radioon virta painamalla **RADIO**.
- > Avaa **SETUP**-valikko painamalla **MENU** ja korosta **TUNING** painamalla **▼**.
- > Avaa **TUNING**-valikko painamalla **GO**. **EDIT PROGRAMS** näkyy korostettuna.
- > Avaa **EDIT PROGRAMS** -valikko painamalla **GO**.
- > Valitse siirrettävä kanava painamalla **▼** tai **▲**.
- > Aloita kanavan siirto painamalla kerran **▶▶**.
- > Siirrä kanava halutun kanavanumeron kohdalle painamalla **▼** tai **▲**.
- > Siirrä kanava takaisin kanavaluetteloon, vaikka toinen kanava olisikin samalla kanavanumerolla, painamalla **◀◀**.
- > Siirrä aikaisemmin tällä kanavanumerolla ollut kanava tyhjälle kanavanumerolle tai jo varatulle numerolle. Toista edelliset vaiheet.
- > Kun olet siirtänyt haluamasi kanavat, palaa takaisin edellisten valikoiden kautta painamalla **STOP** tai poistu kaikista valikoista suoraan painamalla **EXIT**.

Kanavien poistaminen ...

- > Kytke televisioon virta painamalla **TV** tai kytke radioon virta painamalla **RADIO**.
- > Avaa **SETUP**-valikko painamalla **MENU** ja korosta **TUNING** painamalla **▼**.
- > Avaa **TUNING**-valikko painamalla **GO**. **EDIT PROGRAMS** näkyy korostettuna.
- > Avaa **EDIT PROGRAMS** -valikko painamalla **GO**.
- > Siirry poistettavan kanavan kohdalle painamalla **▼** tai **▲**.
- > Poista kanava luettelosta painamalla **▶▶**.
- > Aloita kanavan poistaminen painamalla keltaista näppäintä. Kanava näkyy tällöin punaisena.
- > Hyväksy poisto painamalla keltaista näppäintä tai siirrä kanava takaisin luetteloon painamalla kahdesti **◀◀**.
- > Kun olet poistanut haluamasi kanavat, poistu kaikista valikoista painamalla **EXIT**.

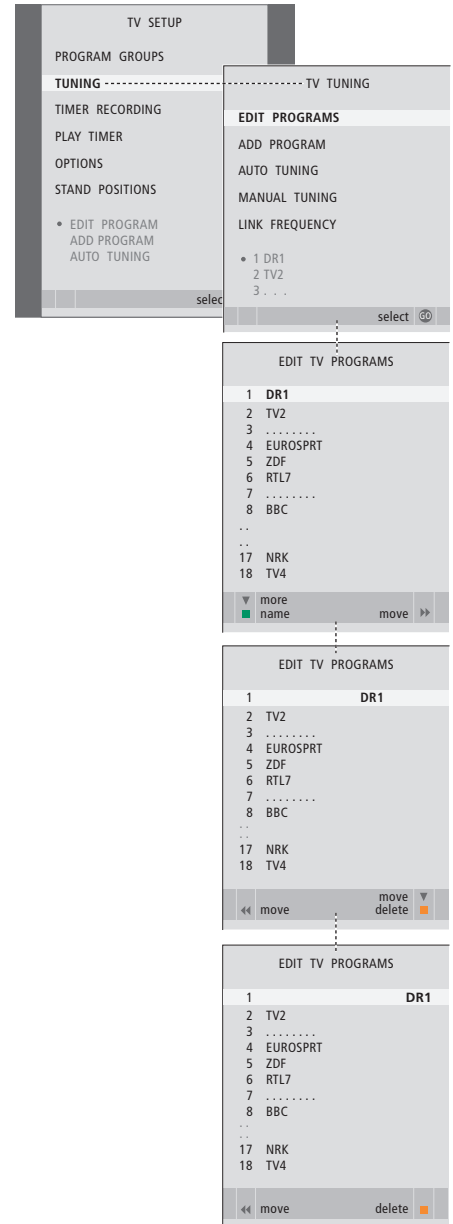

Viritettyjen kanavien nimeäminen

Kaikki kanavat voidaan nimetä EDIT PROGRAMS -valikon kautta itse.

Kanavien nimeäminen ...

- > Kytke televisioon virta painamalla TV tai kytke radioon virta painamalla RADIO.
- > Avaa SETUP-valikko painamalla MENU ja korosta TUNING painamalla ▼.
- > Avaa TUNING-valikko painamalla GO. EDIT PROGRAMS näkyy korostettuna.
- > Avaa EDIT PROGRAMS -valikko painamalla GO.
- > Valitse nimettävä kanava painamalla ▼ tai ▲.
- > Aloita kanavan nimeäminen painamalla vihreää näppäintä. Nimeämisvalikko avautuu.
- > Hae nimen merkit painamalla ▼ tai ▲.
- > Siirry seuraavan merkin kohdalle painamalla ►►. Siirtyessäsi merkkien välillä televisio ehdottaa mahdollisia nimiä – mutta tarvittaessa voit antaa nimen merkit tai muuttaa niitä painamalla ▲ ja ▼ tai ◀◀ ja ►►.
- > Tallenna nimi painamalla GO.
- > Nimeä tarvittaessa muut kanavat toistamalla edelliset vaiheet.
- > Kun kanavat on nimetty, hyväksy muokattu luettelo painamalla GO tai poistu kaikista valikoista painamalla EXIT.

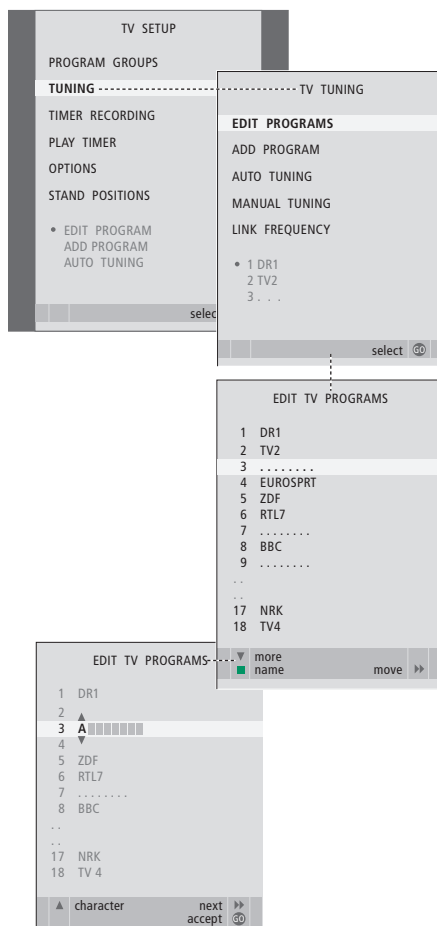

Viritettyjen TV-kanavien säätö – säätö käsin

Kukin TV-kanava voidaan tallentaa omalle kanavanumerolle. Kanavaa voidaan hienovirittää, koodatut kanavat voidaan merkitä ja yksittäisille kanaville voidaan valita sopivat äänityypit.

- > Kytke televisioon virta painamalla **TV**.
- > Avaa TV SETUP -valikko painamalla **MENU** ja korosta TUNING painamalla **▼**.
- > Avaa TV TUNING -valikko painamalla **GO** ja korosta MANUAL TUNING painamalla **▼**.
- > Avaa TV MANUAL TUNING -valikko painamalla **GO**.
- > Liiku valikossa painamalla **▼** tai **▲**.
- > Tarkastele kunkin kohdan vaihtoehtoja painamalla **▶▶** tai **◀◀**.
- > Jos valintasi on NAME, aloita nimeäminen painamalla vihreää näppäintä. Anna valitun nimen merkit painamalla **▼** tai **▲** ja **▶▶**.
- > Avaa toinen TV MANUAL TUNING -valikko siirtymällä kohtaan EXTRA ja painamalla **GO**. Voit hienovirittää kanavaa tarvittaessa tai valita äänityypin.
- > Kun olet lopettanut muutosten teon, hyväksy uudet asetukset painamalla **GO**.
- > Tallenna muokattu kanava painamalla **GO**.
- > Poistu kaikista valikoista painamalla **EXIT**.

Jos valikossa näkyy teksti SYSTEM, varmista, että olet valinnut oikean lähetyksjärjestelmän ennen viritämisen aloittamista.

B/G ... PAL/SECAM BG
 I ... PAL I
 L ... SECAM L
 M ... NTSC M
 D/K ... PAL/SECAM D/K

Jos kanava lähettää ohjelmia kahdella kielellä ja haluat käyttöösi molemmat kielet, voit tallentaa kanavan kaksi kertaa (kerran kumpaakin kieltä varten).

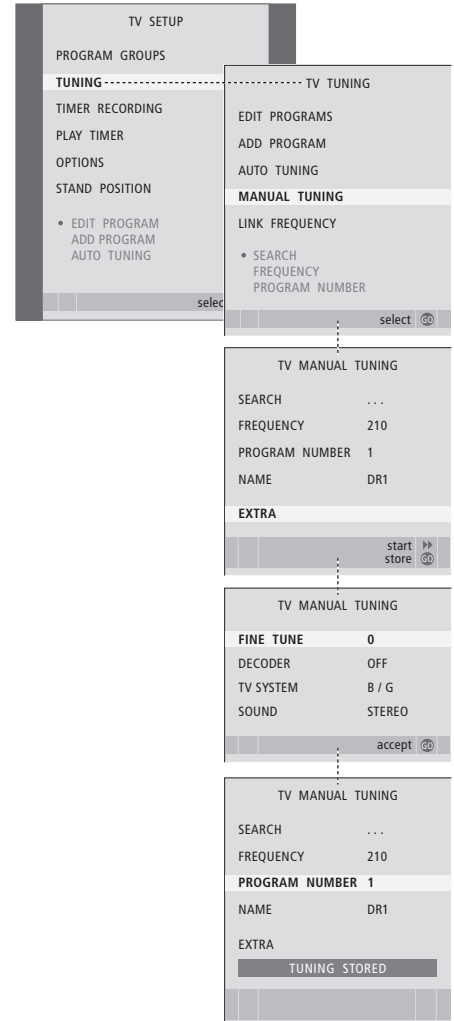

Viritettyjen FM- tai DAB-kanavien säätö – säätö käsin

Jos televisiossa on DAB-moduuli (lisävaruste), siihen voidaan viritellä sekä FM- että DAB-radiokanavia. Molemmat radiokanavatyyppit viritetään ensimmäisten asetusten määrittämisen aikana.

- > Kytke radioon virta painamalla **RADIO**.
- > Avaa SETUP-valikko painamalla **MENU** ja korosta TUNING painamalla ▼.
- > Avaa RADIO TUNING -valikko painamalla **GO** ja korosta MANUAL TUNING painamalla ▼.
- > Avaa RADIO MANUAL TUNING -valikko painamalla **GO**.
- > Liiku valikossa painamalla ▼ tai ▲.
- > Tarkastele kunkin kohdan vaihtoehtoja painamalla ► tai ◀.
- > Vaihdettaessa FM:n ja DAB:n välillä valikon ulkomuoto muuttuu.
- > Jos valitset NAME, aloita nimeäminen painamalla vihreää näppäintä. Anna valitun nimen merkit painamalla ▼ tai ▲ ja ►.
- > Kun olet lopettanut muutosten teon, hyväksy uudet asetukset painamalla **GO**.
- > Poistu kaikista valikoista painamalla **EXIT**.

RADIO MANUAL TUNING	
FM / DAB	FM
SEARCH	92.6
FREQUENCY	...
PROGRAM NUMBER	10
NAME	STRUER
FINE TUNE	0
SOUND	STEREO

RADIO MANUAL TUNING	
FM / DAB	DAB
SEARCH	...
CHANNEL	12 C
DR DAB	
PROGRAM	DR SOFT
PROGRAM NUMBER	10
NAME	DR SOFT

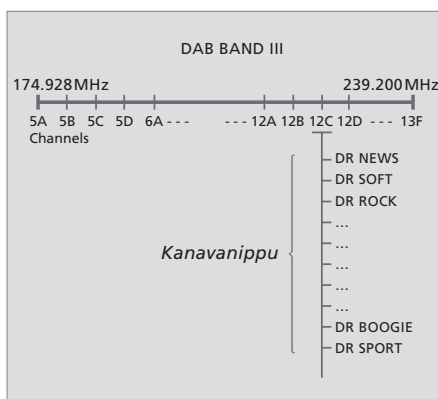

Digital Audio Broadcast (DAB) -kanavien tarjoajat lähettävät ohjelmaryhmiä, joita kutsutaan kanavanippuiksi. Yksi blokki sisältää yhden kanavanipun, ja yksi kanavanippu sisältää tavallisesti 5–10 kanavaa. Jotkin DAB-ohjelmien lähettäjät kutsuvat kanavanippua ”multipleksiksi” tai kanavaa ”palveluksi”.

Televisio voi hakea TV- ja radiokanavat automaattisesti.

Kanavanumeroihin voidaan tallentaa enintään 99 TV- ja radiokanavaa, ja jokaiselle kanavalle voidaan antaa yksilöllinen nimi.

Uusia kanavia voidaan virittää (esimerkiksi muuton jälkeen), ja aikaisemmin poistettuja kanavia voidaan virittää uudelleen.

Kun kanavia viritetään ADD PROGRAM -valikon kautta, aiemmin viritetyt kanavat säilyvät ennallaan. Tämän ansiosta kanavien nimet, niiden järjestys TV- tai radioluetteloissa sekä aikaisemmin tallennetut kanavakohtaiset erikoisasetukset, kuten dekooderia tai lähetysjärjestystä koskevat asetukset, pysyvät ennallaan.

Uudelleenviritys automaattisen virituksen avulla

Kaikki TV- ja radiokanavat voidaan virittää uudelleen antamalla television virittää ne automaattisesti.

- > Kytke televisioon virta painamalla **TV** tai kytke radioon virta painamalla **RADIO**.
- > Avaa SETUP-valikko painamalla **MENU** ja korosta TUNING painamalla ▼.
- > Avaa TUNING-valikko painamalla **GO** ja korosta AUTO TUNING painamalla ▼.
- > Avaa AUTO TUNING -valikko painamalla **GO**.
- > Käynnistä automaattiviritus painamalla ►►.
- > Kun automaattiviritus on valmis, näkyviin tulee EDIT PROGRAMS -valikko. Siinä kanavia voidaan järjestää uudelleen, poistaa ja nimetä uudelleen.

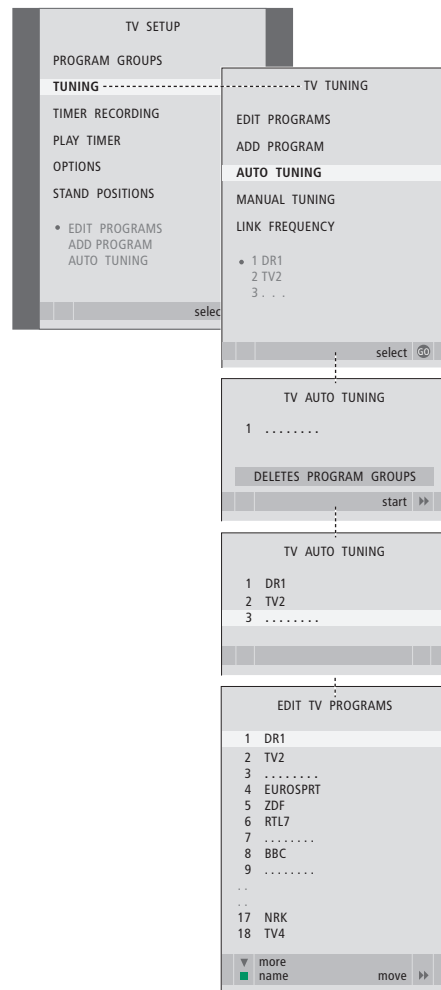

Huomaa: Jos kaikki TV- ja radiokanavat viritetään uudelleen, kaikki luodut kanavaryhmät ja kanavien asetukset menetetään.

Uusien kanavien lisäys

Yksittäinen uusi kanava voidaan lisätä tai jo viritetty kanava voidaan päivittää esimerkiksi silloin, kun sen lähetystaajuus on vaihtunut.

- > Kytke televisioon virta painamalla **TV** tai kytke radioon virta painamalla **RADIO**.
- > Avaa **SETUP**-valikko painamalla **MENU** ja korosta **TUNING** painamalla **▼**.
- > Avaa **TUNING**-valikko painamalla **GO** ja korosta **ADD PROGRAM** painamalla **▼**.
- > Avaa **ADD PROGRAM** -valikko painamalla **GO**.
- > Aloita painamalla **▶▶**. Uudet kanavat lisätään automaattisesti kanavaluetteloon.
- > Kun viritys on valmis ja uudet kanavat on lisätty, **EDIT PROGRAMS** -valikko tulee näkyviin. Siinä kanavia voidaan järjestää uudelleen, poistaa ja nimetä uudelleen. Luetteloon lisätyistä uusista kanavista ensimmäinen näkyy korostettuna.

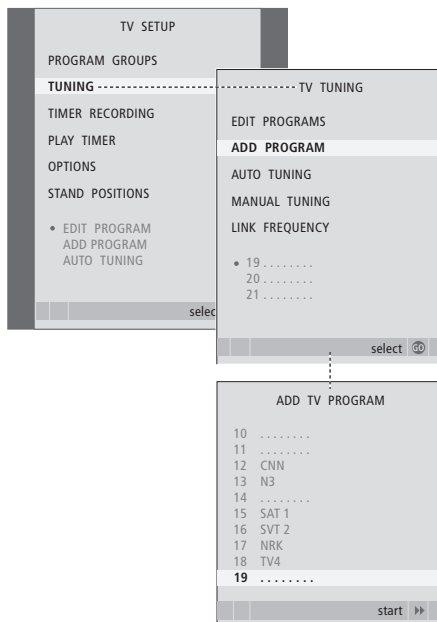

Television kääntymisasentojen ohjelmointi

Jos televisio on varustettu moottorilla toimivalla jalustalla (lisävaruste), sitä voidaan kääntää Beo4-kaukosäätimen avulla.

Televisio voidaan ohjelmoida myös siirtymään valittuun katseluasentoon automaattisesti, kun televisioon kytketään virta, siirtymään eri asentoon radiota kuunneltaessa ja siirtymään valmiustilan asentoon, kun television virta katkaistaan.

Televisiota voidaan kääntää myös käsin.

Valitse yksi jalustan asento television katseluasennoksi, yksi radion kuunteluasennoksi ja yksi valmiustilan asennoksi.

- > Kytke televisioon virta painamalla TV.
- > Avaa TV SETUP -valikko painamalla MENU ja korosta STAND POSITIONS painamalla ▼.
- > Avaa STAND POSITIONS -valikko painamalla GO.
- > Määritä VIDEO-asento painamalla GO.
- > Käännä televisio katselupaikkaasi sopivaksi painamalla ◀◀ tai ▶▶.
- > Tallenna asento painamalla GO.

Jalustan asennon tallentaminen radion kuuntelua varten ...

- > Siirry kohtaan AUDIO painamalla ▼.
- > Määritä AUDIO-asento painamalla GO.
- > Käännä televisio haluttuun asentoon painamalla ◀◀ tai ▶▶.
- > Tallenna asento painamalla GO.

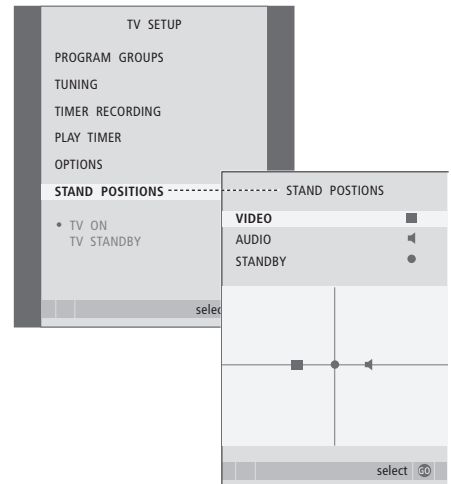

Television valmiustilan asennon tallentaminen ...

- > Siirry kohtaan STANDBY painamalla ▼.
- > Määritä STANDBY-asento painamalla GO.
- > Käännä televisio haluttuun asentoon painamalla ◀◀ tai ▶▶.
- > Tallenna asento painamalla GO.
- > Poistu valikoista painamalla EXIT.

Kun television virta ajastetaan kytkeytymään tai televisio ajastetaan palaamaan valmiustilaan tiettyyn aikaan, tai kun kytkettyyn videonauhuriin tai -tallentimeen ajastetaan tallennus, kello varmistaa, että nämä toiminnot tapahtuvat oikeaan aikaan.

Yksinkertaisin tapa säätää kello on synkronoida se CLOCK-valikossa jonkin viritetyn kanavan tekstitelevision kanssa. Jos kello synkronoidaan, aika säädetään parhaillaan katseltavan TV-kanavan tarjoaman tekstitelevision kanssa. Jos tekstitelevision palvelu ei ole käytettävissä, kellonaika voidaan säätää manuaalisesti.

Varmista ennen kuin synkronoit kellonajan viritetyn kanavan mukaan, että katselemallasi kanavalla on tekstitelevision palvelu.

Kello saadaan näkyviin kuvaruudulle painamalla LIST-näppäintä toistuvasti, kunnes Beo4:n näytössä näkyy CLOCK, ja painamalla sen jälkeen GO. Kello poistetaan kuvaruudusta samalla tavalla.*

- > Kytke televisioon virta painamalla TV.
- > Avaa TV SETUP -valikko painamalla MENU ja korosta OPTIONS painamalla ▼.
- > Avaa OPTIONS-valikko painamalla GO ja korosta CLOCK painamalla ▼.
- > Avaa CLOCK-valikko painamalla GO.
- > Tarkastele kunkin kohdan vaihtoehtoja painamalla ◀ tai ▶.
- > Selaa valikkoa painamalla ▲ tai ▼. Kellonaika on annettava manuaalisesti vain, jos SYNCHRONISE-ominaisuuden asetuksena on NO.
- > Tallenna kellon ja kalenterin asetukset painamalla GO tai ...
- > ... poistu kaikista valikoista tallentamatta painamalla EXIT.

Jos kellonaika ei päivity kesä- ja talviajan vaihtuessa, valitse kanava, jota alun perin käytit kellonajan synkronointiin, niin kello siirtyy oikeaan aikaan.

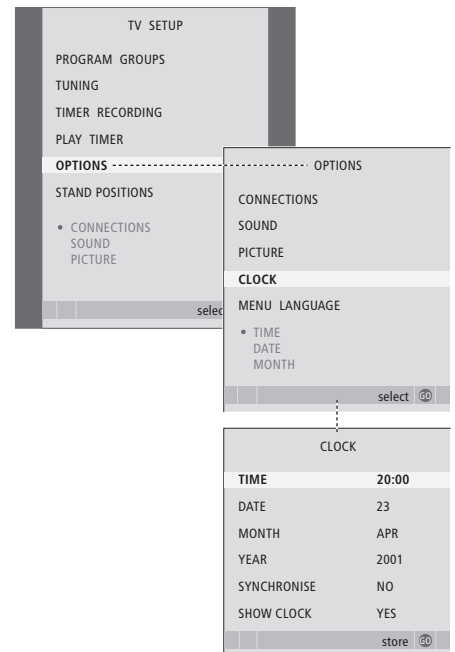

Kuukausien lyhenteet

Jan ... tammikuu	Jul ... heinäkuu
Feb ... helmikuu	Aug ... elokuu
Mar ... maaliskuu	Sep ... syyskuu
Apr ... huhtikuu	Oct ... lokakuu
May ... toukokuu	Nov ... marraskuu
Jun ... kesäkuu	Dec ... joulukuu

*HUOMAA: Jotta CLOCK-toiminto näkyisi Beo4:n näytöllä, toiminto on lisättävä Beo4:n toimintoluetteloon. Lisätietoja on sivulla 52 luvussa "Beo4:n mukauttaminen".

Kuvan ja äänen asetusten säätö

Kuvan ja äänen asetukset on asetettu oletuksena neutraaleiksi, useimpiin katselu- ja kuuntelutilanteisiin sopiviksi. Haluttaessa näitä asetuksia voidaan kuitenkin säätää.

Kuvan kirkkautta, väriä ja kontrastia voidaan säätää. Ääniasetuksia ovat äänenvoimakkuus, basso ja diskantti.

Kuvan ja äänen asetukset voidaan tallentaa väliaikaisesti – siihen asti, kunnes television virta katkaistaan – tai pysyvästi.

Lisätietoja kuvasuhteen muuttamisesta on opaskirjan sivulla 8 luvussa ”Äänen ja kuvan säätö”.

Kirkkauden, värin ja kontrastin muuttaminen

Kuvan asetuksia voidaan säätää PICTURE-valikossa. Väliaikaiset asetukset peruutetaan, kun television virta katkaistaan.

- > Kytke televisioon virta painamalla TV.
- > Avaa TV SETUP -valikko painamalla MENU ja korosta OPTIONS painamalla ▼.
- > Avaa OPTIONS-valikko painamalla GO ja korosta PICTURE painamalla ▼.
- > Avaa PICTURE-valikko painamalla GO.
- > Selaa valikkoa painamalla ▲ tai ▼.
- > Säädä arvoja painamalla ◀ tai ▶.
- > Tallenna asetukset siihen asti, kunnes television virta katkaistaan, painamalla EXIT tai ...
- > ... tallenna asetukset pysyvästi painamalla GO.

NTSC-signaalia käyttävissä kuvalähteissä voidaan säätää myös neljäs asetusta: Tint (värin sävy).

Kuvaruudun kuva voidaan poistaa väliaikaisesti painamalla Beo4:n LIST-näppäintä toistuvasti, kunnes näytössä näkyy P.MUTE, ja painamalla sen jälkeen GO. Kuva palautetaan painamalla jonkin lähteen näppäintä, esimerkiksi TV-näppäintä.

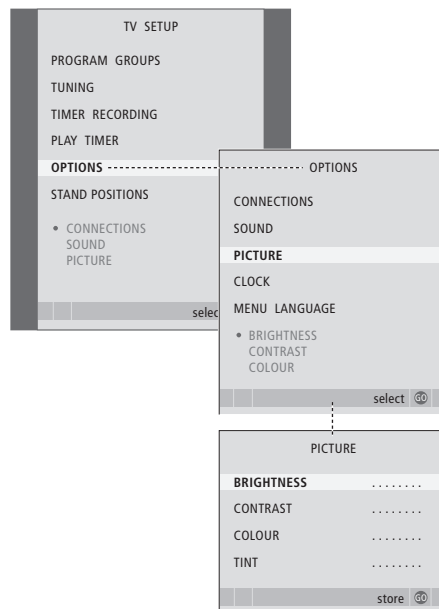

Äänvoimakkuuden, basson tai diskantin säätö

Äänen asetuksia voidaan säätää SOUND SETUP -valikossa. Väliaikaiset asetukset peruutetaan, kun television virta katkaistaan.

- > Kytke televisioon virta painamalla TV.
- > Avaa TV SETUP -valikko painamalla MENU ja korosta OPTIONS painamalla ▼.
- > Avaa OPTIONS-valikko painamalla GO ja korosta SOUND painamalla ▼.
- > Avaa SOUND-valikko painamalla GO.
- > Selaa valikkoa painamalla ▲ tai ▼.
- > Säädä arvoja tai valitse asetus painamalla ◀ tai ▶.
- > Tallenna asetukset siihen asti, kunnes television virta katkaistaan, painamalla EXIT tai ...
- > ... tallenna asetukset pysyvästi painamalla GO.

Jos televisioon on kytketty kaiuttimet tai kuulokkeet ...

SOUND-valikon sisältö vaihtelee sen mukaan, mitä televisioon on kytketty. Lisätietoja on sivulla 54 luvussa "Kuvaruutuvalikot".

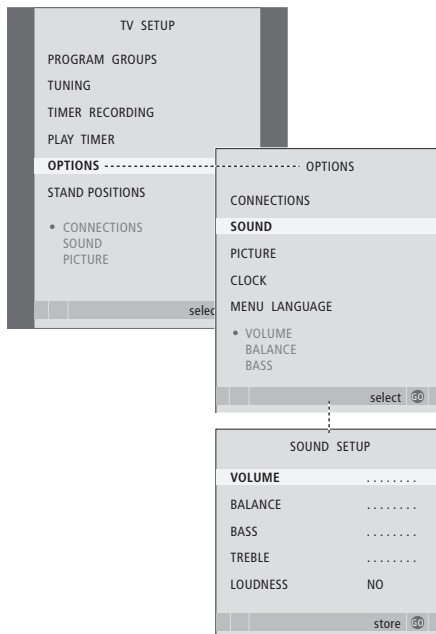

Valikkokielen valinta

Television ensimmäisten asetusten yhteydessä valittu valikkokieli voidaan vaihtaa milloin tahansa.

Kun valikkokieli on valittu, kaikki valikot ja näyttöviestit näkyvät valitulla kielellä.

Kuvaruutuvalikoiden kieli voidaan valita TV **SETUP** -valikossa. Ruudussa näkyvä teksti vaihtuu siirryttäessä kielestä toiseen.

- > Kytke televisioon virta painamalla **TV**.
- > Avaa TV **SETUP** -valikko painamalla **MENU** ja korosta **OPTIONS** painamalla **▼**.
- > Avaa **OPTIONS**-valikko painamalla **GO** ja korosta **MENU LANGUAGE** painamalla **▼**.
- > Avaa **MENU LANGUAGE** -valikko painamalla **GO**.
- > Siirry halutun kielen kohdalle painamalla **▼** ja **▲**.
- > Tee valintasi painamalla **GO**.
- > Palaa takaisin edellisten valikoiden kautta painamalla **STOP** tai poistu kaikista valikoista painamalla **EXIT**.

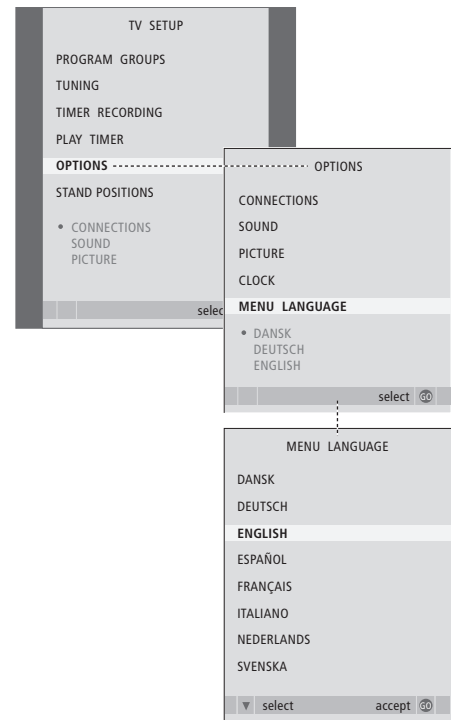

Radion näyttö voidaan vaihtaa koska tahansa. Valinta määrää sen, mitä näytössä näkyy, kun lähteeksi on valittu radio.

Kun radion näyttötyyppi vaihdetaan RADIO DISPLAY -valikossa, valikossa näkyy esimerkki valitusta näyttötyypistä.

- > Kytke radioon virta painamalla **RADIO**.
- > Avaa RADIO SETUP -valikko painamalla **MENU** ja korosta TUNING painamalla ▼.
- > Avaa RADIO TUNING -valikko painamalla **GO** ja korosta RADIO DISPLAY painamalla ▼.
- > Avaa RADIO DISPLAY -valikko painamalla **GO**.
- > Säädä asetusta painamalla ◀ tai ▶.
- > Tallenna valinta painamalla **GO**.
- > Palaa takaisin edellisten valikoiden kautta painamalla **STOP** tai poistu kaikista valikoista painamalla **EXIT**.

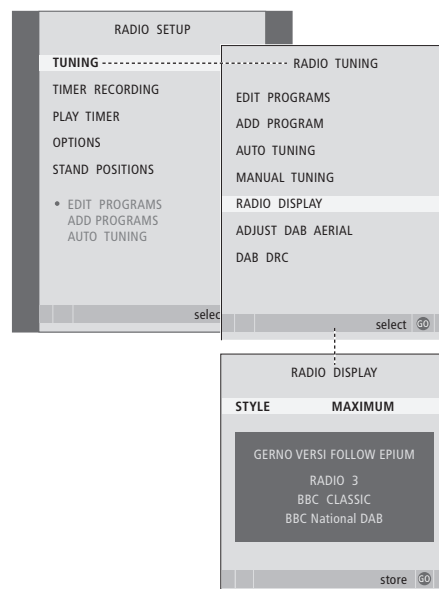

Tässä luvussa kerrotaan television sijoittamisesta ja kytkennöistä. Lisäksi siinä esitellään liitäntäpaneelit.

Suosittelimme, että televisio otetaan käyttöön seuraavasti:

- Nosta televisio laatikosta
- Valitse television sijoituspaikka huolellisesti
- Asenna televisio jalustalle tai telineeseen
- Aseta televisio sopivaan paikkaan
- Kytke kaapelit, lisälaitteet ja kaiuttimet

Tämä vaihe kuvataan tarkemmin seuraavilla sivuilla.

Lisätoiminnot, 3

Tässä kerrotaan kaikki tarvittava television lisätoiminnoista, esimerkiksi ajastetusta toistosta ja ajastetusta valmiustilaan siirtymisestä, sekä televisioon kytketystä digiboksista.

Viritys ja omat asetukset, 11

Tässä kerrotaan television käyttöönotosta ja kanavien virityksestä. Tässä luvussa neuvotaan myös kellonajan, päivämäärän ja jalustan asentojen asetukset sekä kuvan ja äänen asetukset.

Sijoituspaikka, liitännät ja kytkennät, 29

- Television käyttöönotto, 30
- Kamera- ja kuulokeliitännät, 33
- Liitäntäpaneeli, 34
- Muiden videolaitteiden kytkentä, 36

BeoLink-järjestelmä, 43

Tässä kerrotaan, miten audiojärjestelmä kytketään televisioon ja miten integroitua audio-/videojärjestelmää käytetään. Tässä luvussa kerrotaan myös, miten linkkikytkennät tehdään, miten linkkijärjestelmää käytetään ja miten televisio asennetaan linkkihuoneeseen. Lisäksi kerrotaan Beo4:n mukauttamisesta järjestelmään.

Kuvaruutuvalikot, 54

Kuvaruutuvalikoiden esittely.

Hakemisto, 62

Television käyttöönotto

Sivulla 32 neuvotaan, miten kaapelit kiinnitetään television taakse.

Lisätietoja liitäntäpaneelista on sivulla 34.

Television käsittely

- Älä sijoita televisiota paikkaan, johon kohdistuu suora auringonpaiste tai suora keinovalo, esimerkiksi kohdevalo, koska silloin kaukosäätimen vastaanottimen herkkyys voi kärsiä. Jos kuvaruutu ylikuumenee, kuvaan saattaa myös ilmestyä mustia pisteitä. Nämä pisteet häipyvät, kun television lämpötila palaa normaaliksi.
- Vahinkojen välttämiseksi käytä vain Bang & Olufsenin jalustoja tai telineitä.
- Varmista, että televisio on asennettu, sijoitettu ja kytketty näiden ohjeiden mukaisesti.
- Televisio on tarkoitettu käytettäväksi sisätiloissa kuivassa kotitalousympäristössä. Käytä 10–40 °C:n lämpötilassa.
- Älä aseta esineitä television päälle.
- Sijoita televisio aina tukevalle ja vakaalle alustalle.
- Älä yritä avata television kotelo. Television saa avata vain pätevä asentaja.

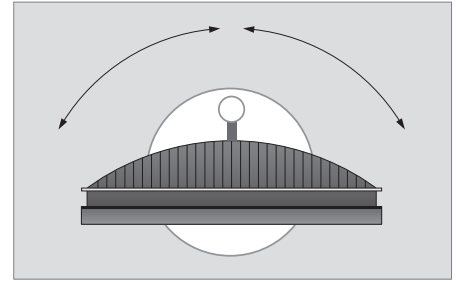

Jos käytössä on moottoroitu jalusta, jätä television ympärille tarpeeksi liikkumatilaa. Televisiota voidaan kääntää myös käsin.

Liitäntäpaneelit – yleiskatsaus

- 1 Jalustan ja seinätelineen kiinnittimen suojus. Irrota suojus vetämällä alaosasta.
- 2 Liitäntäpaneeli. Lisätietoja on sivulla 34.
- 3 Liitäntäpaneelin suojus. Irrota vetämällä yläosasta ja nostamalla.
- 4 Kamera- ja kuulokeliitännöiden suojus. Avataan painamalla ja suljetaan painamalla uudestaan.
- 5 Johtojen pidike. On tärkeää, että johdot viedään pidikkeen läpi ja sidotaan vedonpoistimiin, sillä muuten johdot saattavat vedettäessä irrota liitännöistä. Lisätietoja on sivulla 32.

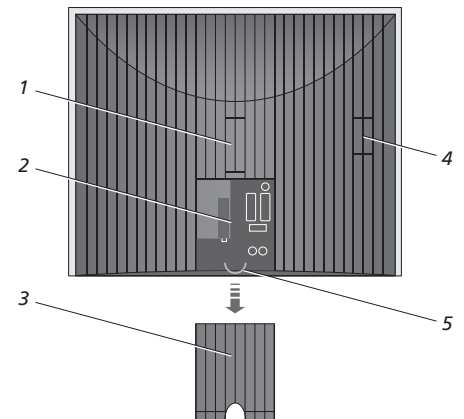

Sijoitusvaihtoehdot

Televisio voidaan sijoittaa usealla tavalla. Joitakin vaihtoehtoja esitellään oikealla. Lisätietoja saa Bang & Olufsen -jälleenmyyjältä.

Jos televisio asennetaan moottoroidulle jalustalle tai seinätelineeseen, televisiota voidaan kallistaa ylös ja alas sekä kääntää vasemmalle ja oikealle. Televisiota voidaan kuitenkin kallistaa vain käsin.

Kun asennat televisiota alustalle, jalustaan tai seinätelineeseen, voit tukea laitteet pakkausmateriaaleilla. Tämä helpottaa asennusta. Lisätietoja on lisävarusteiden mukana toimitetuissa opaskirjoissa.

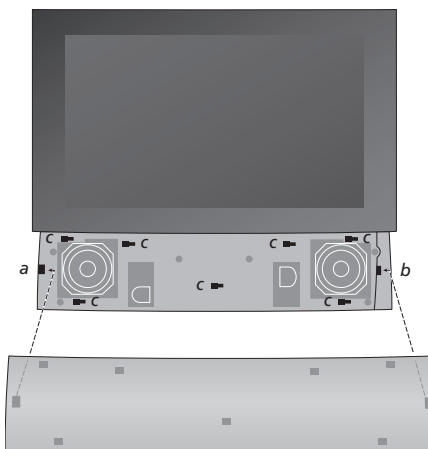
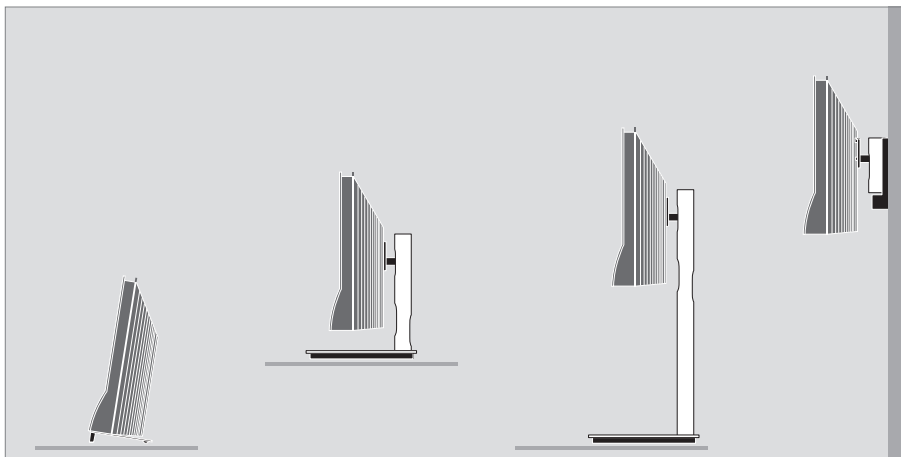

Kaiuttimen paneelin asennus: Pidä kaiuttimen paneelia hiukan kiinnityskohtien a ja b oikealla puolella. Liu'uta paneelia vasemmalle niin, että kiinnittimet menevät television vastaaviin kiinnityskohtiin (a, b ja c).

Paneeli voidaan irrottaa painamalla sitä peukalolla oikealle ja nostamalla se irti.

Antenni- ja sähköverkkokytkennät

Kun televisio otetaan käyttöön yksinään, TV-antenni kytketään TV-liitäntään, FM-antenni kytketään FM-liitäntään ja verkkojohto kytketään sähköverkkoon.

Jos televisiossa on DAB-moduuli (lisävaruste), myös DAB-antenni on kytkettävä.

Kun käytetään DAB-antennia ...

- Sijoita antenni sivulla 57 kuvatun DAB AERIAL ADJUSTMENT -valikon mukaan. Valikosta näkyy, miten voimakas DAB-signaali on.
- Muista ripustaa tai asentaa antenni pystysuoraan.

Jos aiot kytkeä televisioon kaiuttimet, audiojärjestelmän tai muita laitteita, älä kytke televisiota vielä sähköverkkoon.

Mukana tullut verkkojohto ja sen pistoke on tarkoitettu nimenomaan tälle televisiolle. Jos pistoke vaihdetaan tai verkkojohto vahingoittuu millään tavalla, television kuva huononee.

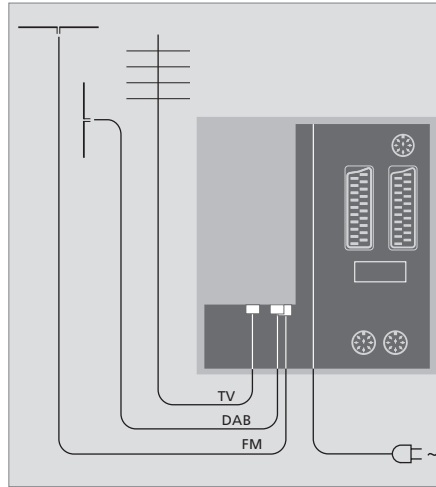

Kun kytkennät on tehty ja johdot on kiinnitetty tällä sivulla kuvatulla tavalla, kytke televisioon virta. Kuvaruudun alapuolella oleva pieni punainen valo syttyy. Järjestelmä on valmiustilassa ja käyttövalmis. Jos televisio on asetettu käytettäväksi yksinään, kanavat voidaan nyt virittää sivulla 14 luvussa "Television ensimmäiset asetukset" kuvatulla tavalla.

Television on tarkoitus jäädä valmiustilaan, kun sitä ei käytetä. Kaukosäätimen käytön helpottamiseksi onkin tärkeää, ettei televisiota irroteta sähköverkosta. Television virta voidaan katkaista kokonaan ainoastaan irrottamalla se sähköverkosta.

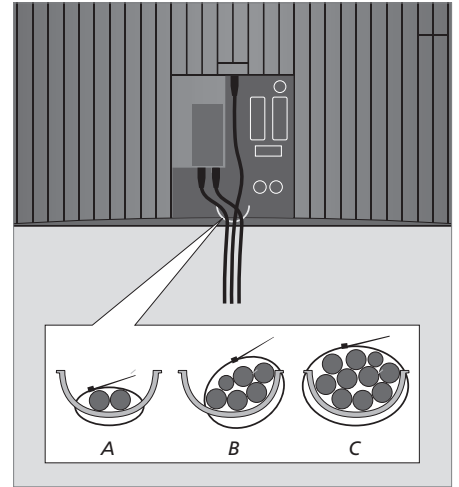

TÄRKEÄÄ! Kaikki johdot on kiinnitettävä televisioon mukana toimitettua vedonpoistinta käyttäen, kuten kuvassa.

Kun kaikki kytkennät on tehty ja johdot kiinnitetty, asenna kaapelisuojaus takaisin.

Televisioon voidaan kytkeä kuulokkeet ohjelman kuuntelua varten tai videokamera kotivideoiden katselua varten. Jos BeoCord V 8000 -videonauhuri on kytketty, videokameratallenteita voidaan kopioida videonauhalle.

Liitännät väliaikaisia kytkentöjä varten

PHONES

Stereokuulokkeet kytketään PHONES-liitäntään. Television kaiuttimien ääni mykistyy, kun kuulokkeet kytketään. Ääni palautuu, kun kuulokkeet irrotetaan liitännästä.

Nämä liitännät ovat videokameran kytkemistä varten:

VIDEO

Videosignaalille.

R – L

Audiokytkentään (R = oikea ja L = vasen äänikanava).

Digitaalisten valokuvien katselu televisiosta

Aloita valokuvien katselu kytkemällä kamera televisioon ja kytke sitten televisioon virta.

Televisio rekisteröi signaalin automaattisesti, ja kuvat näkyvät kuvaruudulla.

Jos kameran signaali katkeaa ...

> Paina toistuvasti **LIST**, kunnes Beo4:n näyttöön tulee **CAMERA**, ja paina **GO**.

Jotta CAMERA-toiminto näkyisi Beo4:n näytöllä, toiminto on lisättävä Beo4:n toimintoluetteloon. Lisätietoja on sivulla 52 luvussa "Beo4:n mukauttaminen".

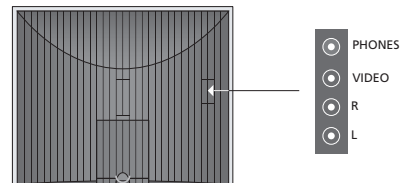

Videokameran kuvan katselu ja kopiointi

Jos televisioon on kytketty videonauhuri, esimerkiksi BeoCord V 8000, ja siihen kytketään videokamera, videokameran nauhoituksia voidaan kopioida videonauhalle.

Tallenteen kopioiminen videokamerasta ...

- > Kytke videokamera ja aloita nauhoituksen toisto. Televisio rekisteröi signaalin automaattisesti, ja videokuva näkyy kuvaruudulla.
- > Aloita nauhoitus painamalla kahdesti **RECORD**.

Jos nauhoituksen aikana valitaan toinen lähde tai television virta katkaistaan, nauhoitus keskeytyy. Nauhoituksen aikana ei voida katsella televisiokanavia.

Liitântäpaneeli

Television liitântäpaneeliin voidaan kytkeä signaalikaapeleita ja monia lisälaitteita, esim. videonauhuri tai -tallennin tai linkitetty Bang & Olufsen -musiikkijärjestelmä.

AV-liitännät ovat pääasialliset lisälaiteliitännät. Näihin liitântöihin kytketyt laitteet on rekisteröitävä CONNECTIONS-valikossa. Lisätietoja on sivulla 12 luvussa *”Television ensimmäiset asetukset”*.

Television voidaan kytkeä myös tietokone, jolloin sitä voidaan käyttää tietokoneen näyttönä.

DVI

DVI-liitântä on tarkoitettu digitaalisen tai analogisen grafiikan vastaanottamiseen tietokoneesta. Liitântä tukee seuraavia tarkkuuksia:
60 Hz;
640×480, 800×600, 1024×768, 1366×768.

~

Virtaliitântä.

L

Vasen, linjasignaali (tietokoneesta tulevalle äänelle).

R

Oikea, linjasignaali (tietokoneesta tulevalle äänelle).

STAND

Moottoroidun jalustan kytkemiseen.

AV2 (AV)

21-napainen AV-liitântä muille laitteille, kuten DVD-soittimelle, digiboksille, toiselle dekooderille tai pelikonsolille.

Liitântään voidaan kytkeä AV 2 Expander -jakorasian avulla samaan aikaan muita kuin Bang & Olufsen -merkkisiä videolaitteita.

AV1 (AV VMEM)

21-napainen liitântä Bang & Olufsen -videonauhurin tai -tallentimen, digiboksin, dekooderin tai muun videonauhurin kytkemistä varten. Myös muunlaisia lisälaitteita voidaan kytkeä.

MASTER LINK

Liitântä yhteensopivan Bang & Olufsen -musiikkijärjestelmän kytkemiseen.

Liitântää voidaan käyttää myös äänen jakamiseen BeoLinkin avulla eri puolille taloa.

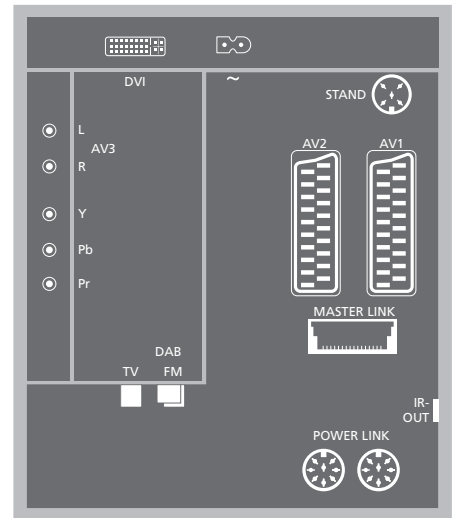

DAB

DAB-antennin tuloliitântä.

TV

Antennin tuloliitântä television ulkoantennille tai kaapelitelesioverkolle, tai päähuonejärjestelmän televisiolle, jos tämä televisio on sijoitettu linkkihuoneeseen.

FM

FM-antennin tuloliitântä.

POWER LINK

Ulkoisten Bang & Olufsen -kaiuttimien kytkentään.

IR out

Digiboksin kytkentään.

Tietokoneliitäntä

Irrota television, tietokoneen ja *kaikkien tietokoneeseen kytkettyjen laitteiden* verkkojohdot sähköverkosta.

Kytke tarvittavan kaapelin toinen pää tietokoneen DVI- tai VGA-lähtöliitäntään ja toinen pää television DVI-liitäntään.

Jotta tietokoneen ääni kuuluisi television kaiuttimista, kytke tarvittava kaapeli tietokoneen äänilähdöstä television L – R-liitäntöihin.

Kytke television, tietokoneen ja kaikkien tietokoneeseen kytkettyjen laitteiden verkkojohdot takaisin sähköverkkoon.



TÄRKEÄÄ! *Jos haluat käyttää televisiota tietokoneen näyttönä, tarkista, että television, tietokoneen ja kaikkien tietokoneeseen kytkettyjen laitteiden verkkojohdot on irrotettu sähköverkosta ennen kuin kytket tietokoneen televisioon.*

Tietokone on kytkettävä maadoitettuun pistorasiaan tietokoneen asennusohjeissa kuvatulla tavalla.

Muiden videolaitteiden kytkentä

Tässä luvussa kerrotaan muiden videolaitteiden kytkemisestä televisioon.

Televisioon voidaan kytkeä dekooderi AV2 -liitännän avulla. Jos järjestelmässä on myös Bang & Olufsenin videonauhuri tai tallennin, dekooderi on kytkettävä videonauhuriin tai tallentimeen.

Digiboksi voidaan kytkeä mihin tahansa AV-liitäntään.

Bang & Olufsen -videonauhuri tai -tallennin on kytkettävä AV1 -liitäntään. Televisio havaitsee kytkennän automaattisesti.

Tarkista, että kaikki kytketyt laitteet on rekisteröity CONNECTIONS-valikossa. Lisätietoja on sivulla 40 luvussa "Muiden videolaitteiden rekisteröinti".

Dekooderin kytkentä

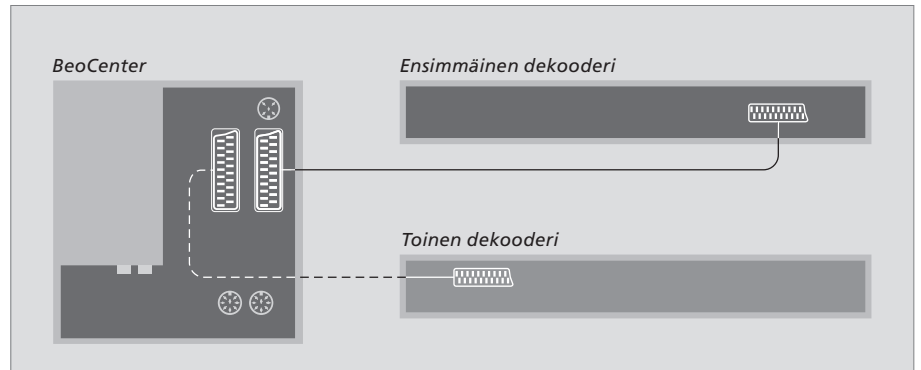

Irrota kaikki järjestelmät sähköverkosta ennen kuin alat kytkeä lisälaitteita.

- > Kytke ulkoantennista tulevan kaapelin toinen pää television takana olevaan TV-liitäntään.
- > Kytke dekooderi television liitäntäpaneelin 21-napaiseen AV1 -liitäntään.

Jos haluat kytkeä RF-dekooderin, kytke ulkoantennikaapeli dekooderin tuloliitäntään ja välitä signaali tai kaapeli sitten television antenniliitäntään (jossa on merkintä "TV IN").

Viritettyjen kanavien ja dekooderin tunnistaminen

Useimmissa tapauksissa kytketty dekooderi rekisteröityy automaattisesti virityksen aikana. Sen pitäisi havaita dekodaausta vaativat kanavat automaattisesti. Jos näin ei tapahdu, säädä asetus kyseisen kanavan MANUAL TUNING -valikon kautta. Lisätietoja on luvun "Viritettyjen kanavien muokkaus" osassa "Viritettyjen TV-kanavien säätö" sivulla 18.

Digiboksin kytkentä

Irrota kaikki järjestelmät sähköverkosta ennen kuin alat kytkeä ulkoisia lisälaitteita.

- > Kytke 21-napaisen AV-kaapelin toinen pää digiboksiin.
- > Vie kaapeli television takana olevaan AV1- tai AV2 -liitäntään.
- > Kytke infrapunalähetin television IR OUTPUT -liitäntään.
- > Kytke infrapunalähetin digiboksin infrapunavastaanottiin.

Digiboksin infrapunavastaaotinta ei saa peittää kokonaan, muutoin digiboksin mukana toimitettu kaukosäädin ei toimi.

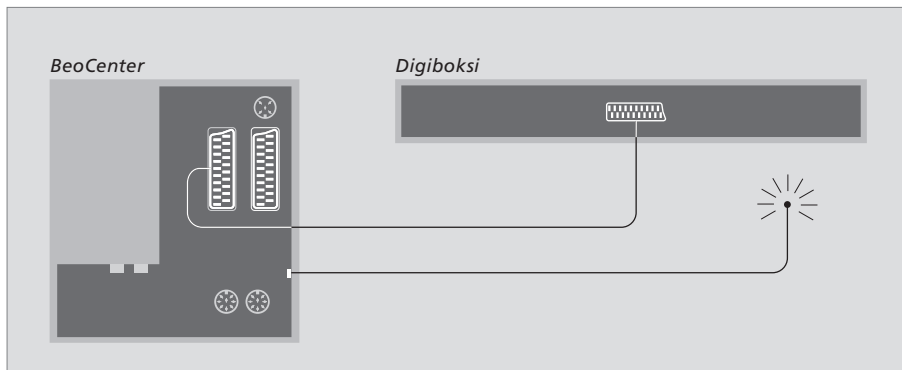

Automaattinen valmiustila ...

Kun digiboksi rekisteröidään CONNECTIONS-valikossa, digiboksille voidaan valita "AUTO STANDBY" -aika eli automaattisen valmiustilan aika. Sillä määritetään, siirtykö digiboksi automaattisesti valmiustilaan.

Vaihtoehdot ovat:

- AFTER 0 MIN ... Digiboksi siirtyy valmiustilaan heti, kun toinen lähde valitaan.
- AFTER 30 MIN ... Digiboksi siirtyy valmiustilaan 30 minuuttia sen jälkeen, kun toinen lähde on valittu*.
- AT TV STANDBY ... Digiboksi siirtyy valmiustilaan, kun televisio kytketään valmiustilaan.
- NEVER ... Digiboksi ei siirry valmiustilaan automaattisesti.
- FOLLOW TV ... Digiboksin virta kytkeytyy, kun televisioon kytketään virta, ja se siirtyy valmiustilaan, kun televisio kytketään valmiustilaan.

**Jos televisio kytketään valmiustilaan ennen kuin 30 minuuttia on kulunut, myös digiboksi siirtyy valmiustilaan.*

Digiboksit on asetettava käyttökuuntoon niiden omien ohjeiden mukaisesti.

Bang & Olufsen -videonauhurin tai -tallentimen kytkentä

Irrota kaikki järjestelmät sähköverkosta ennen kuin alat kytkeä ulkoisia lisälaitteita.

- > Kytke 21-napaisen AV-kaapelin toinen pää videonauhurin tai tallentimen takana olevaan AV-liitäntään.
- > Vie kaapeli television takana olevaan AV 1-liitäntään.

Jos television ja videonauhurin välinen yhteys katkeaa tai jos kytkentä on tehty väärin, kuvaruudulle tulee teksti CONNECTION LOST, kun yrität ajastaa nauhoituksen. Korjaa kytkentä ja yritä uudelleen.

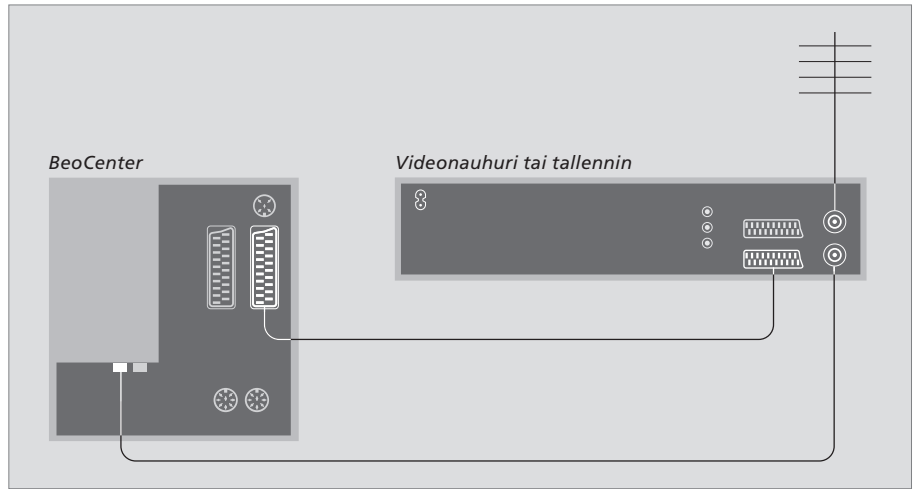

Antennikytkentä

Käytä ulkoantennin liitäntää (tai kaapeli-TV:n liitäntää) ja videonauhurin tai tallentimen mukana toimitettua antennikaapelia.

- > Kytke ulkoantennin kaapeli videonauhurin tai tallentimen takana olevaan liitäntään, jossa on merkintä .
- > Välitä antennisignaali televisioon videonauhurin tai tallentimen mukana toimitetulla antennikaapelilla.
- > Kytke toinen pää videonauhurin tai tallentimen TV-liitäntään ja toinen pää television liitäntäpaneelin TV-liitäntään.

BeoCord V 8000

Jos televisioon kytketään BeoCord V 8000, jotkin BeoCord V 8000:n toiminnot toimivat eri tavalla kuin BeoCord V 8000:n opaskirjassa on kuvattu, ja jotkin toiminnot eivät ole käytettävissä. BeoCord V 8000:n täydennetyt ohjeet saa Bang & Olufsen -jälleenmyyjältä.

Kun televisioon kytketään muita videolaitteita, ne on rekisteröitävä CONNECTIONS-valikossa.

Kun järjestelmä otetaan käyttöön ensimmäisen kerran, televisio havaitsee siihen sillä hetkellä kytketyt laitteet, ja CONNECTIONS-valikko tulee näkyviin automaattisesti. Jos televisioon myöhemmin kytketään laitteita pysyvästi, nämä laitteet on rekisteröitävä CONNECTIONS-valikossa.

Lisätietoja lisälaitteiden kytkemisestä ja liitännöistä on edellisillä sivuilla ja sivulla 34 luvussa "Liitäntäpaneeli".

Mitä laitteita on kytketty?

Kun televisioon kytketyt laitteet on rekisteröity, niitä voidaan ohjata Beo4-kaukosäätimen avulla.

- > Kytke televisioon virta painamalla TV.
- > Avaa TV SETUP -valikko painamalla MENU ja korosta OPTIONS painamalla ▼.
- > Avaa OPTIONS-valikko painamalla GO. CONNECTIONS näkyy korostettuna.
- > Avaa CONNECTIONS-valikko painamalla GO.
- > Valitse järjestelmäsi vastaava AV1 -asetus painamalla ◀ tai ▶.
- > Siirry kohtaan AV2 painamalla ▼ ja valitse järjestelmäsi vastaava AV-asetus painamalla ◀ tai ▶.
- > Tallenna asetukset painamalla GO.
- > Palaa takaisin edellisten valikoiden kautta painamalla STOP tai poistu kaikista valikoista painamalla EXIT.

Lisätietoja CONNECTIONS-valikosta on sivulla 54 luvussa "Kuvaruutuvalikot".

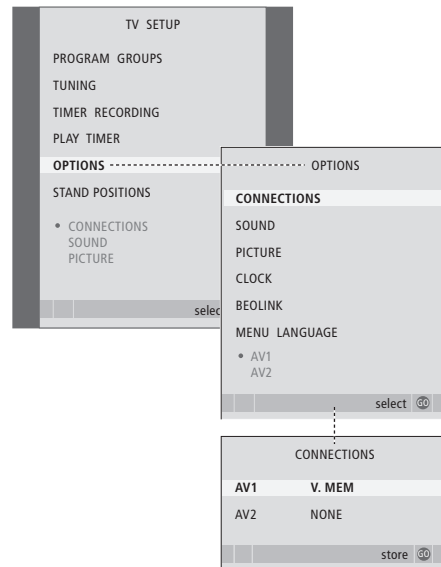

Jos jostain syystä irrotat lisälaitteen ja irrotat sitten television verkkovirrasta, laite on ehkä rekisteröitävä kytkemisen jälkeen uudelleen, vaikka lisälaitteasetuksia ei olisikaan muutettu.

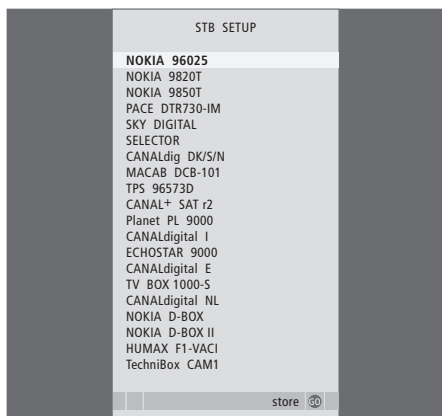

Jos digiboksi on kytketty, sinua kehoitetaan valitsemaan oma digiboksin kuvaruudun luettelosta, kun valitset CONNECTIONS-valikosta kohdan STB.

Kaikki kodin Bang & Olufsen -laitteet voidaan kytkeä BeoLink-järjestelmään. Valmiin BeoLink-järjestelmän avulla voidaan jakaa kuvaa ja ääntä yhdestä keskuslähteestä eri puolille kotia.

Lisätoiminnot, 3

Tässä kerrotaan kaikki tarvittava television lisätoiminnoista, esimerkiksi ajastetusta toistosta ja ajastetusta valmiustilaan siirtymisestä, sekä televisioon kytketystä digiboksista.

Viritys ja omat asetukset, 11

Tässä kerrotaan television käyttöönotosta ja kanavien virityksestä. Tässä luvussa neuvotaan myös kellonajan, päivämäärän ja jalustan asentojen asetukset sekä kuvan ja äänen asetukset.

Sijoituspaikka, liitännät ja kytkennät, 29

Tässä kerrotaan, miten televisio sijoitetaan ja miten sitä käsitellään ja missä liitännät sijaitsevat. Tässä kerrotaan, miten televisioon kytketään dekooderi, digiboksi, videonauhuri tai tallennin ja miten lisälaitteita rekisteröidään.

BeoLink-järjestelmä, 43

- Audiojärjestelmän kytkentä ja käyttö, 44
- Televisio linkkihuoneessa, 48
- Kaksi televisiota samassa huoneessa, 51
- Beo4:n mukauttaminen, 52

Kuvaruutuvalikot, 54

Kuvaruutuvalikoiden esittely.

Hakemisto, 62

Audiojärjestelmän kytkentä ja käyttö

Kun televisioon kytketään yhteensopiva Bang & Olufsen -audiojärjestelmä Master Link -kaapelilla, saadaan käyttöön integroidun audio-/videojärjestelmän edut.

Audiojärjestelmän toistamaa CD-levyä voidaan kuunnella television kaiuttimien kautta tai TV-ohjelman ääni voidaan lähettää audiojärjestelmän kaiuttimien kautta.

Audio-/videojärjestelmä voidaan sijoittaa samaan huoneeseen tai vaihtoehtoisesti televisio voidaan sijoittaa yhteen huoneeseen ja audiojärjestelmä siihen kytketyn kaiutinsarjan kanssa toiseen huoneeseen.

Jos television sisäänrakennettu radio poistetaan käytöstä, sitä ei voida käyttää lähteenä.

Kaikkia Bang & Olufsen -audiojärjestelmiä ei voida kytkeä televisioon.

Radion kytkentä

Jos televisioon kytketään audiojärjestelmä, radioiden käyttötapa on määritettävä BeoLink-valikossa.

- > Kytke televisioon virta painamalla **TV**.
- > Avaa **SETUP**-valikko painamalla **MENU**.
- > Siirry kohtaan **OPTIONS** painamalla **▼** ja avaa **OPTIONS**-valikko painamalla **GO**.
- > Siirry kohtaan **BEOLINK** painamalla **▼** ja avaa **BEOLINK**-valikko painamalla **GO**.
- > Selaa valikon vaihtoehtoja painamalla **▲** tai **▼** ja muuta asetuksia painamalla **◀** tai **▶**.

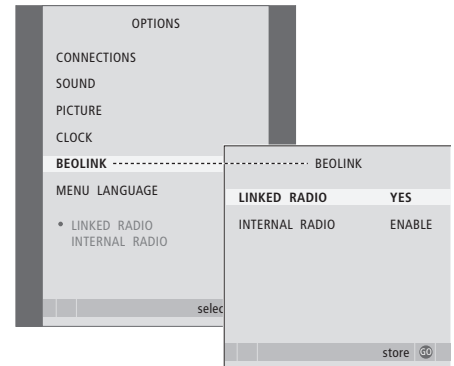

Option-asetus

Jos televisioon on kytketty AV-järjestelmä, käyttövaihtoehdon asetusta (Option) on ehkä muutettava Beo4-kaukosäätimellä. Kytke koko järjestelmä ensin valmiustilaan.

Television Option-asetus

- > Pidä Beo4:n näppäintä • painettuna ja paina samalla LIST.
- > Vapauta molemmat näppäimet.
- > Paina toistuvasti LIST, kunnes Beo4:n näyttöön tulee OPTION?, ja paina GO.
- > Paina toistuvasti LIST, kunnes Beo4:n näyttöön tulee V.OPT, ja valitse sitten sopivan käyttövaihtoehdon numero (1, 2 tai 4).

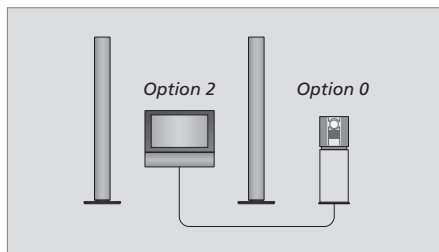

Television ja audiojärjestelmä on asennettu samaan huoneeseen – jokainen kaiutin on kytketty televisioon.

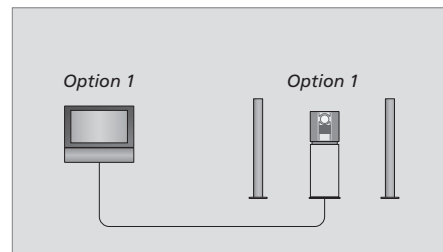

Television (ylimääräisten kaiuttimien kanssa tai ilman) ja audiojärjestelmä (johon on kytketty kaiutinsarja) voidaan asentaa samaan huoneeseen.

Audiojärjestelmän Option-asetus

- > Pidä Beo4:n näppäintä • painettuna ja paina samalla LIST.
- > Vapauta molemmat näppäimet.
- > Paina toistuvasti LIST, kunnes Beo4:n näyttöön tulee OPTION?, ja paina GO.
- > Paina toistuvasti LIST, kunnes Beo4:n näyttöön tulee A.OPT, ja anna sitten oikea käyttövaihtoehto (0, 1, 2, 5 tai 6).

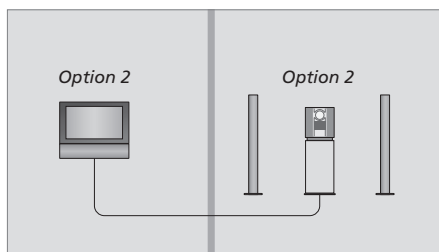

Audiojärjestelmä voidaan asentaa yhteen huoneeseen ja televisio (lisäkaiuttimien kanssa tai ilman) toiseen huoneeseen.

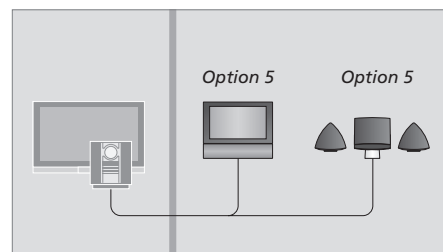

Jos televisio asennetaan linkkihuoneeseen, jossa on audiojärjestelmä, niiden Option-asetukseksi on määritettävä 5.

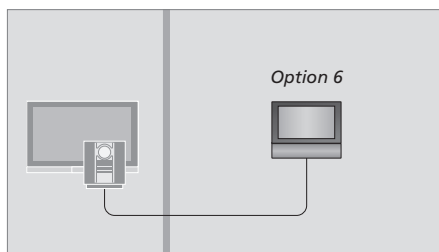

Jos televisio asennetaan linkkihuoneeseen ilman audiojärjestelmää, sen Option-asetukseksi on määritettävä 6.

Integroidun audio-/videojärjestelmän käyttö

Jos integroit audiojärjestelmän ja television, voit valita jokaiselle video- tai audio-ohjelmalle sopivan kaiutinyhdistelmän ja tallentaa videon ääntä audiojärjestelmällä.

Television äänen tallennus

Jos television ääntä kuunnellaan Bang & Olufsen -audiojärjestelmän kaiuttimista ja järjestelmään kuuluu myös ääninauhuri, television ääntä voidaan nauhoittaa ääninahurilla. Lisätietoja on audiojärjestelmän mukana toimitetussa opaskirjassa.

Tällä sivulla kuvatuissa kokoonpanoissa näkyy, mikä radio on käytössä, kun television sisäänrakennettu radio on otettu käyttöön ja kun televisioon on kytketty myös linkitetty radio.

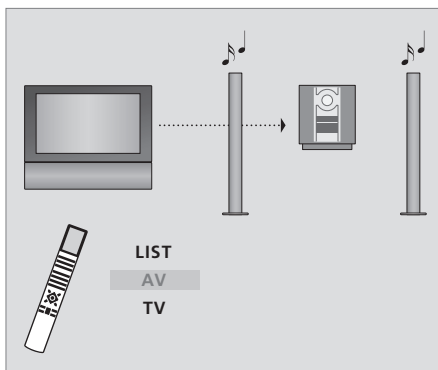

Kun haluat kuunnella television ääntä audiojärjestelmän kaiuttimista ilman kuvaruudun kuvaa, paina toistuvasti LIST, kunnes Beo4:n näyttöön tulee AV. Paina sitten lähteen näppäintä, esimerkiksi TV-näppäintä.*

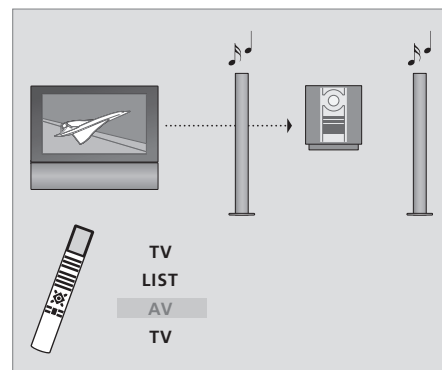

Kun haluat kuunnella television ääntä audiojärjestelmän kaiuttimista kuvaruudun kuvan ollessa näkyvässä, paina TV, paina toistuvasti LIST, kunnes Beo4:n näyttöön tulee AV, ja paina sitten uudelleen TV-näppäintä.*

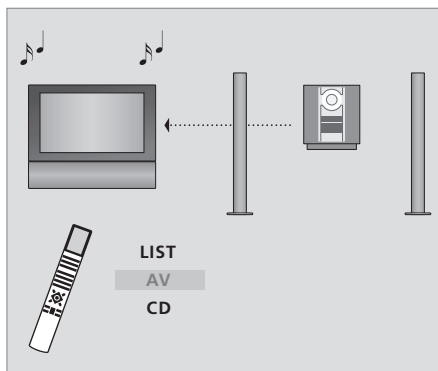

Kun haluat kuunnella audiojärjestelmän ääntä television kaiuttimista, paina toistuvasti LIST, kunnes Beo4:n näyttöön tulee AV. Paina sitten lähteen näppäintä, esimerkiksi CD-näppäintä.*

**Jotta AV-toiminto näkyisi Beo4:n näytöllä, toiminto on lisättävä Beo4:n toimintoluetteloon. Lisätietoja on sivulla 52 luvussa "Beo4:n mukauttaminen".*

Televisio linkkihuoneessa, jossa on audiojärjestelmä

Jos televisio asennetaan linkkihuoneeseen ja sisäänrakennettu radio otetaan käyttöön, voidaan valita, mitä radiota kuunnellaan. Television sisäänrakennettua radiota voidaan kuitenkin käyttää vain, jos se on otettu käyttöön. Lisätietoja on sivulla 46.

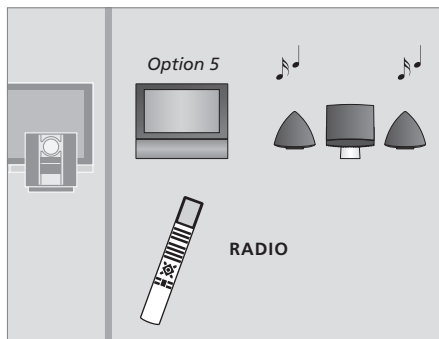

Audiojärjestelmän radiota voidaan kuunnella painamalla RADIO-näppäintä.

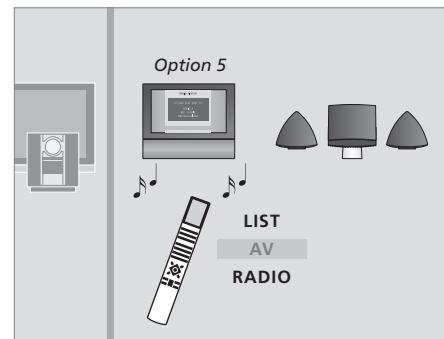

Television sisäänrakennettua radiota voidaan kuunnella painamalla toistuvasti LIST, kunnes Beo4:n näyttöön tulee AV*, ja painamalla sitten RADIO-näppäintä.

Televisio linkkihuoneessa

Jos kotiin on asennettu BeoLink ja televisio sijoitetaan linkkihuoneeseen, kaikkia linkkijärjestelmään kytkettyjä laitteita voidaan käyttää television kautta.

Kytke televisio linkkihuoneeseen seuraavasti:

- 1 Kytke linkkihuoneen televisio sähköverkkoon
- 2 Ohjelmoi Beo4-kaukosäätimellä linkkihuoneen televisioon käyttövaihtoehto Option 6*
- 3 Irrota linkkihuoneen televisio sähköverkosta
- 4 Tee linkki- ja antennikytkennät
- 5 Kytke linkkihuoneen televisio sähköverkkoon.

Option-asetus

Koko järjestelmän toiminnan varmistamiseksi on tärkeää, että linkkihuoneen televisioon on asetettu oikea käyttövaihtoehto ennen sen kytkemistä päähuoneen järjestelmään.

Linkkihuoneen television käyttövaihtoehdon asettaminen ...

- > Pidä näppäintä • painettuna ja paina LIST.
- > Vapauta molemmat näppäimet.
- > Paina toistuvasti LIST, kunnes Beo4:n näyttöön tulee OPTION?, ja paina GO.
- > Paina toistuvasti LIST, kunnes Beo4:n näyttöön tulee V.OPT, ja paina sitten 6*.

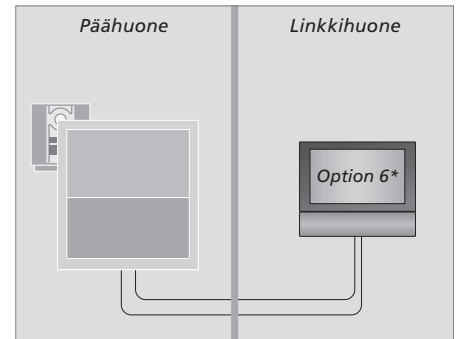

**Jos televisio kytketään linkkihuoneeseen, jossa on jo kytkettynä muita linkkijärjestelmiä, esim. kaiuttimet, sen käyttövaihtoehdoksi on asetettava Option 5.*

Linkkitaajuus

Jos päähuonejärjestelmän linkkitaajuutta muutetaan, myös linkkihuoneen järjestelmän taajuus on muutettava sitä vastaavaksi.

Linkkitaajuuden muuttaminen ...

- > Kytke televisioon virta painamalla **TV**.
- > Avaa TV SETUP -valikko painamalla **MENU** ja korosta TUNING painamalla **▼**.
- > Avaa TV TUNING -valikko painamalla **GO** ja korosta LINK FREQUENCY painamalla **▼**.
- > Avaa LINK FREQUENCY -valikko painamalla **GO**. FREQUENCY näkyy korostettuna.
- > Etsi taajuus painamalla **◀** tai **▶**.
- > Tallenna asetukset painamalla **GO** tai ...
- > ... poistu kaikista valikoista tallentamatta painamalla **EXIT**.

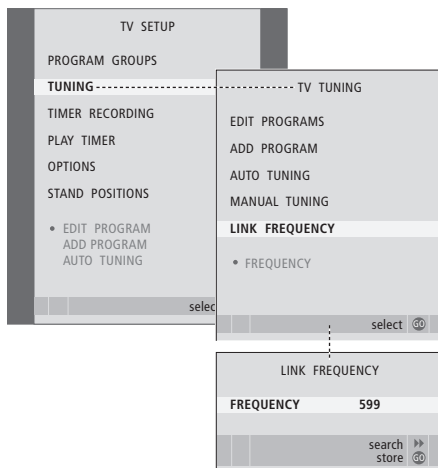

Toimintojen käyttö linkkihuoneessa

Linkkihuoneessa voidaan käyttää kaikkia linkkijärjestelmään kytkettyjä laitteita Beo4-kaukosäätimellä.

Vain yhdessä huoneessa olevien lähteiden käyttäminen ...

Paina haluamasi lähteen näppäintä

RADIO

Käytä valittua lähdetä tavalliseen tapaan

Päähuoneen lähteiden käyttäminen – molemmissa huoneissa oleva lähde ...

Paina Beo4:n näppäintä toistuvasti, kunnes Beo4:n näyttöön tulee LINK*

LIST

LINK

Paina haluamasi lähteen näppäintä

TV

Käytä lähdetä tavalliseen tapaan

Linkkihuoneen lähteiden käyttäminen – molemmissa huoneissa oleva lähde ...

Paina haluamasi lähteen näppäintä

TV

Käytä lähdetä tavalliseen tapaan

Stereoäänen kuuntelu linkkihuoneessa ...

Tavallisesti päähuoneen videolähteen, kuten digiboksin, ääni lähetetään linkkihuoneeseen monoäänenä. Stereoääni voidaan kuitenkin valita seuraavasti:

Kytke televisioon virta painamalla tätä näppäintä

TV

Paina tätä näppäintä toistuvasti, kunnes Beo4:n näyttöön tulee teksti AV*

LIST

AV

Ota päähuonejärjestelmään kytketty lähde (kuten digiboksi) käyttöön painamalla tätä näppäintä

DTV

Kun tämä toiminto on käytössä, muita päähuoneen lähteitä ei voida jakaa muihin linkkihuonejärjestelmiin.

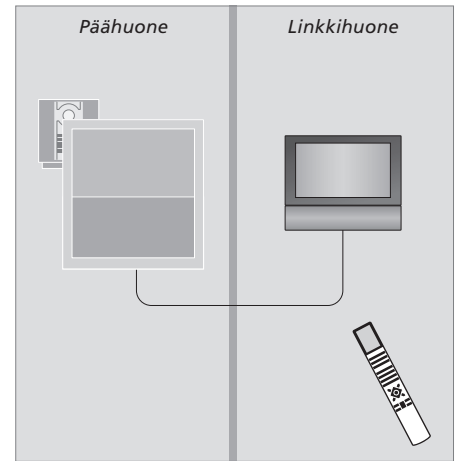

*Jotta LINK- ja AV-toiminnot näkyisivät Beo4:n näytöllä, toiminnot on lisättävä Beo4:n toimintoluetteloon. Lisätietoja on sivulla 52 luvussa "Beo4:n mukauttaminen".

Jos BeoCenter 6 sijoitetaan huoneeseen, jossa on ennestään Bang & Olufsen -televisio, ja kumpikin televisio voi vastaanottaa Beo4:n komentoja, BeoCenter 6:n Option-asetusta on muutettava. Näin estetään kummankin television virran kytkeytyminen yhtä aikaa.

Yksi kaukosäädin kahdelle televisiolle

Jotta televisio toimisi oikein, on tärkeää määrittää oikea Option-asetus:

Option 4 -asetuksen määrittäminen televisiolle ...

- > Pidä Beo4:n näppäintä • painettuna ja paina samalla LIST.
- > Vapauta molemmat näppäimet.
- > Paina toistuvasti LIST, kunnes Beo4:n näyttöön tulee OPTION?, ja paina GO.
- > Paina toistuvasti LIST, kunnes Beo4:n näyttöön tulee V.OPT, ja paina sitten 4.

Television käyttäminen Option 4 -tilassa ...

Normaalisti lähde, esimerkiksi TV, otetaan käyttöön painamalla lähteen näppäintä Beo4-kaukosäätimessä. Kun television käyttövaihtoehdoksi asetetaan Option 4, on kuitenkin toimittava seuraavasti:

- > Paina toistuvasti Beo4:n LIST-näppäintä, kunnes näyttöön tulee LINK*.
- > Paina sitten lähteen näppäintä, esimerkiksi TV.

**Jotta LINK-toiminto näkyisi Beo4:n näytöllä, toiminto on lisättävä Beo4:n toimintoluetteloon.*

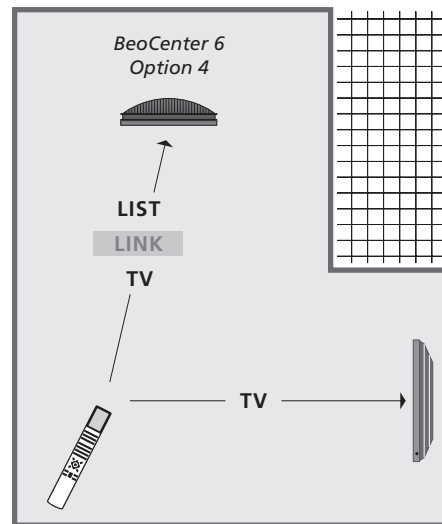

Jotta tekstitelevisiota voidaan käyttää televisiossa, jonka käyttövaihtoehdoksi on määritetty Option 4, Beo4:n asetukseksi on määritettävä "VIDEO 3". Tämä kuitenkin rajoittaa niitä toimintoja, joita Beo4:llä voidaan käyttää muille käyttövaihtoehdoille asetetuissa televisioissa. Lisätietoja on sivulla 52 luvussa "Beo4:n mukauttaminen".

Beo4:n mukauttaminen

Beo4-kaukosäätimen näppäimillä voidaan ohjata monia television toimintoja, ja Beo4:n näytön avulla päästään vielä useampiin toimintoihin.

Aina kun Beo4:n näytöllä näkyy jokin lähde (TV, RADIO jne.), LIST-näppäintä painamalla voidaan tuoda esiin kyseisen lähteen käyttämistä auttavia lisätoimintoja, samaan tapaan kuin otettaessa esiin lisänäppäimiä. Lisäksi voidaan kytkeä virta television kytkettyihin lisälaitteisiin.

Uuden Beo4:n toiminnot voidaan muokata television sopiviksi. Lisäksi voidaan muuttaa järjestystä, jossa lisätoiminnot tulevat esiin.

Huomaa, että Beo4:ssä on luettelo kaikista Bang & Olufsenin audio-/videolisätoiminnoista, mutta vain television tukemat toiminnot toimivat, kun ne otetaan Beo4:n näyttöön.

Beo4:n asetukset

Beo4 on oletuksena määritetty käytettäväksi BeoCenter 6:n kanssa. Jos ostat uuden Beo4:n, voit määrittää sen omalle televisiolle.

Pidä valmiustilan näppäintä painettuna

•

Siirry Beo4:n asetuksiin painamalla tätä näppäintä

LIST

Vapauta molemmat näppäimet. ADD? tulee näyttöön

ADD?

Paina tätä näppäintä toistuvasti, kunnes Beo4:n näytössä näkyy CONFIG?

LIST

CONFIG?

Paina tätä näppäintä, jotta voit valita asetustyyppin

GO

Paina näppäintä toistuvasti, kunnes Beo4:n näytössä näkyy VIDEO?

LIST

VIDEO?

Siirry videoasetuksiin painamalla tätä näppäintä

GO

Paina näppäintä toistuvasti, kunnes Beo4:n näytössä näkyy VIDEO 2*

LIST

VIDEO 2

Tallenna asetukset painamalla tätä näppäintä

GO

STORED tulee näyttöön, mikä ilmoittaa, että asetukset on tallennettu. Beo4:n asetustoiminto suljetaan automaattisesti

STORED

*Jos television käyttövaihtoehtona on Option 4, valitse "VIDEO 3".

"Lisänäppäimen" lisäys

Kun Beo4:n luetteloon lisätään uusi toiminto, tämä "näppäin" voidaan ottaa esiin Beo4:n näyttöön.

Pidä valmiustilan näppäintä painettuna

•

Siirry Beo4:n asetuksiin painamalla tätä näppäintä

LIST

Vapauta molemmat näppäimet. ADD? tulee näyttöön

ADD?

Avaa näyttöön lisättävien "näppäinten" luettelo painamalla tätä näppäintä. Ensimmäinen "näppäin" vilkkuu näytössä

GO

Näillä näppäimillä voidaan liikkua eteen- tai taaksepäin kaikkien "lisänäppäinten" luettelossa

▲

▼

Paina tätä näppäintä, kun haluat sijoittaa "näppäimen" sen esiasetettuun kohtaan tai luettelon ensimmäiseksi "näppäimeksi", tai ...

GO

... lisää "näppäin" luetteloon tiettyyn kohtaan numeronäppäintä painamalla

1 – 9

ADDED tulee näyttöön, mikä ilmoittaa, että "näppäin" on lisätty. Beo4:n asetustoiminto suljetaan automaattisesti

ADDED

“Lisänäppäinten” siirtäminen

Järjestystä, jossa “lisänäppäimet” tulevat esiin LIST-näppäintä painettaessa, voidaan muuttaa.

Pidä valmiustilan näppäintä painettuna	•	
Siirry Beo4:n asetuksiin painamalla tätä näppäintä	LIST	
Vapauta molemmat näppäimet. ADD? tulee näyttöön		ADD?
Paina näppäintä toistuvasti, kunnes Beo4:n näytössä näkyy MOVE?	LIST	MOVE?
Avaa “lisänäppäinten” luettelo painamalla tätä näppäintä. Ensimmäinen “näppäin” tulee näyttöön	GO	
Näillä näppäimillä voidaan liikkua eteen- tai taaksepäin “lisänäppäinten” luettelossa	▲ ▼	
Siirrä “näppäin” ja sijoita se luettelon ensimmäiseksi painamalla tätä näppäintä tai ...	GO	
... siirrä “näppäin” luetteloon tiettyyn kohtaan painamalla numeronäppäintä	1 – 9	
MOVED tulee näyttöön, mikä ilmoittaa, että “näppäin” on siirretty. Beo4:n asetustoiminto suljetaan automaattisesti		MOVED

“Lisänäppäimen” poisto

Mikä tahansa LIST-näppäintä painettaessa esiin tuleva “lisänäppäin” voidaan poistaa.

Pidä valmiustilan näppäintä painettuna	•	
Siirry Beo4:n asetuksiin painamalla tätä näppäintä	LIST	
Vapauta molemmat näppäimet. ADD? tulee näyttöön		ADD?
Paina näppäintä toistuvasti, kunnes Beo4:n näytössä näkyy REMOVE?	LIST	REMOVE?
Avaa “lisänäppäinten” luettelo painamalla tätä näppäintä. Ensimmäinen “näppäin” tulee näyttöön	GO	
Näillä näppäimillä voidaan liikkua eteen- tai taaksepäin “lisänäppäinten” luettelossa	▲ ▼	
Poista näytössä näkyvä “näppäin” painamalla tätä näppäintä	GO	
REMOVED tulee näyttöön, mikä ilmoittaa, että “näppäin” on poistettu. Beo4:n asetustoiminto suljetaan automaattisesti		REMOVED

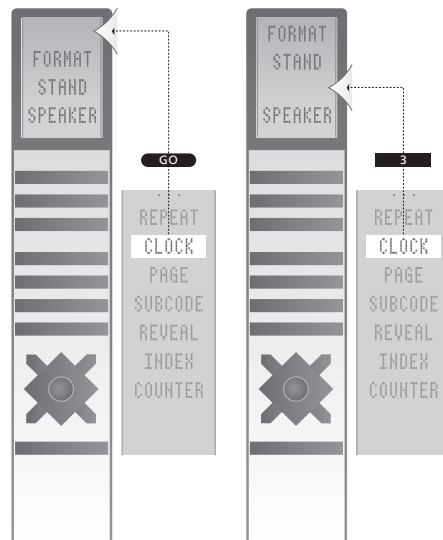

Lisää Beo4:ään “näppäin” joko luetteloon ensimmäiseksi tai tiettyyn luettelon kohtaan.

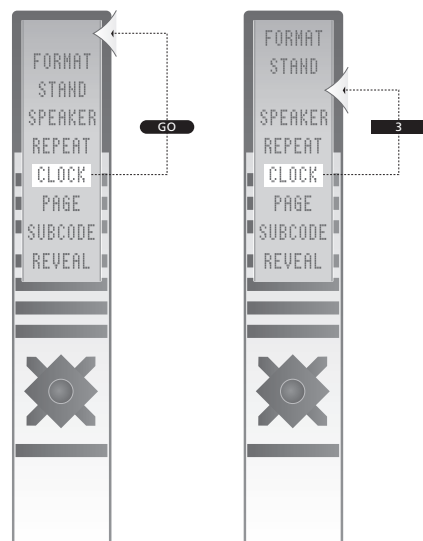

Siirrä “näppäimiä” joko luetteloon ensimmäiseksi tai tiettyyn luettelon kohtaan.

Kuvaruutuvalikot

Tässä luvussa kuvataan valikkojärjestelmän yleinen rakenne television kuvaruutuvalikkojen käytön helpottamiseksi.

Tässä luvussa annetaan myös yksityiskohtaisia tietoja kustakin valikosta.

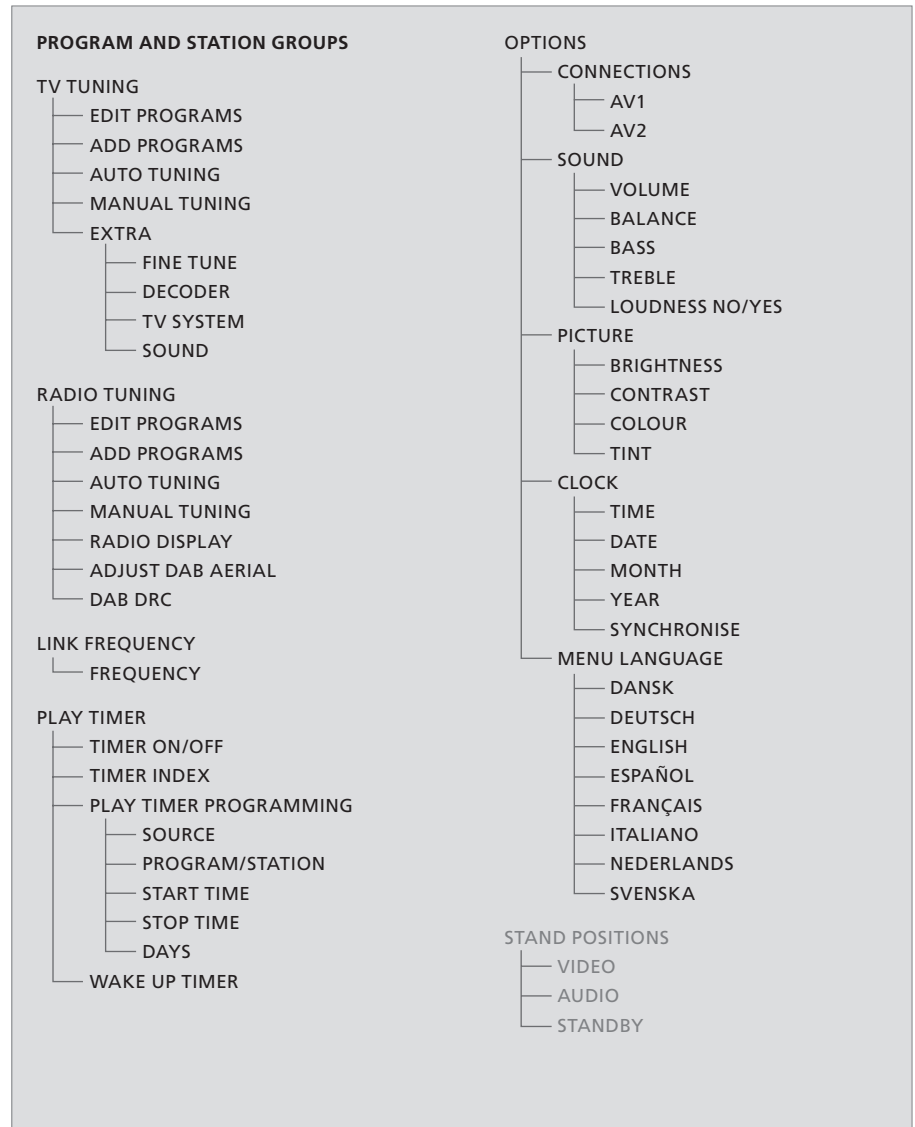

Television laajennettu kuvaruutuvalikkojärjestelmä.
Harmaat valikon kohdat ovat käytettävissä, jos
järjestelmässä on kyseiset lisätoiminnot.

Avaa päävalikko painamalla Beo4:n
MENU-näppäintä.

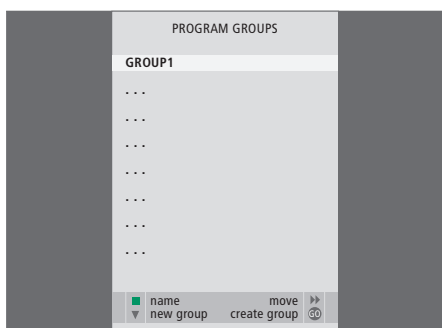

PROGRAM GROUPS -valikon sisältö ...

Voit luoda kanavaryhmiä, nimetä ne ja kopioida niihin yksittäisiä TV-kanavia.

Lisätietoja on opaskirjan sivulla 12 luvussa "Ryhmiä käyttö".

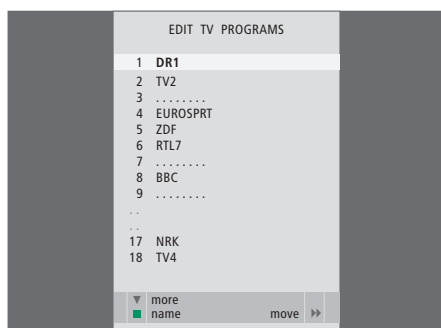

EDIT PROGRAMS -valikon sisältö ...

Kun EDIT PROGRAMS -valikko näkyy kuvaruudulla, sitä voidaan muokata eri tavoin: Kanavia voidaan siirtää toiseen paikkaan luetteloissa. Ylimääräiset kanavat voidaan poistaa ja kaikki kanavat voidaan nimetä uudelleen.

Lisätietoja on sivulla 15 luvussa "Viritettyjen kanavien muokkaus".



ADD PROGRAM -valikon sisältö ...

ADD PROGRAM -toiminto on automaattinen. Kun lisättävät kanavat on viritetty, EDIT PROGRAMS -valikko tulee automaattisesti näkyviin.



AUTO TUNING -valikon sisältö ...

AUTO TUNING -toiminto on automaattinen. Kun kaikki kanavat on viritetty, EDIT PROGRAMS -valikko avautuu.

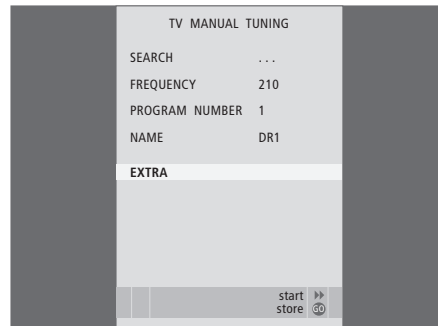

TV MANUAL TUNING -valikon sisältö ...

SEARCH ... Aloita virityshaku.
 FREQUENCY ... Valitse taajuus, jolle viritetään.
 PROGRAM NUMBER ... Tallenna tai muuta kanavan numero. Televisioon voidaan tallentaa 99 kanavaa.
 NAME ... Avaa nimeämisvalikko ja nimeä valitsemasi kanava.
 EXTRA ... Avaa toinen TV MANUAL TUNING -valikko.



Toisen TV MANUAL TUNING -valikon sisältö ...

FINE TUNE ... Kanavataajuuden tai viritetyn kanavan hienoviritys. Hienoviritysalue on -8...+8.
 (DECODER) ... Koodattujen kanavien vastaanottoon tarvitaan dekodderi. Yleensä laite havaitsee dekodderin automaattisesti virituksen aikana, mutta se voidaan valita myös tästä vaihtoehdosta. Valitse DECODER-asetukseksi jokin seuraavista: ON (dekooderi kytkettynä) tai OFF (ei dekodderia).
 (TV SYSTEM) ... TV-lähetysjärjestelmä – tämä asetus on käytettävissä vain tietyn tyyppisissä televisioissa, koska lähetysjärjestelmä valitaan yleensä automaattisesti.
 SOUND (mono, stereo tai kieli) ... Eri kanavilla voi olla käytettävissä useita äänivaihtoehtoja (kuten mono ja stereo) tai eri kieliä. Valitse haluamallasi kanavalle tai taajuudelle MONO (FM/NICAM-monoääni), STEREO (NICAM/A2-stereoääni), MONO1 (monoääni, kieli 1), MONO2 (monoääni, kieli 2), MONO3 (monoääni, kieli 3) tai STEREO2 (stereoääni, kieli 2).

Vaikka tietty äänityyppi/kieli tallennetaan tällä tavoin, TV-ohjelmaa katsottaessa voidaan valita muukin vaihtoehto. Lisätietoja on opaskirjan luvussa "Äänen ja kuvan säätö" sivulla 8.

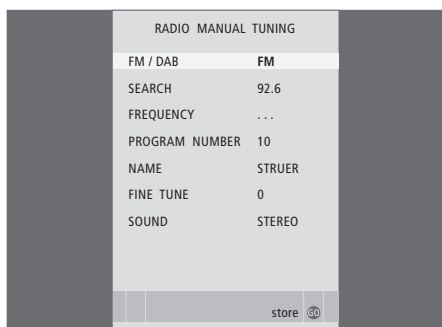

FM RADIO TUNING -valikon sisältö ...

FM/DAB ... Valitse FM tai DAB*.

SEARCH ... Aloita kanavien haku taajuuskaistaa ylös- tai alaspäin.

FREQUENCY ... Valitse taajuus, jolle viritetään.

PROGRAM NUMBER ... Tallenna tai muuta kanavan numero. Televisioon voidaan tallentaa 99 kanavaa.

NAME ... Avaa nimeämisvalikko ja nimeä valitsemasi kanava.

FINE TUNE ... Kanavataajuuden tai viritetyn kanavan hienoviritys. Hienoviritysalue on -4...+8.

SOUND ... Valitse stereo tai mono. Vastaanotin siirtyy automaattisesti monoäänelle, jos stereosignaali on häiriötä.

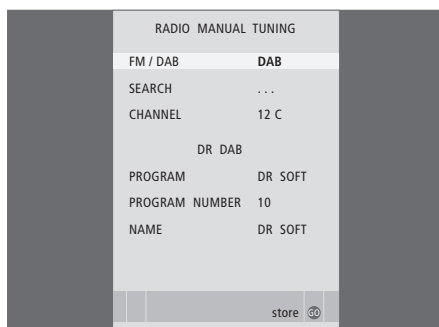

DAB RADIO TUNING -valikon sisältö ...

FM/DAB ... Valitse FM tai DAB*.

SEARCH ... Aloita kanavien haku taajuuskaistaa ylös- tai alaspäin.

CHANNEL ... Valitse kanava, jolle viritetään. Anna kanavan numero numeronäppäimillä ja vaihda kirjaimia vasemmalla ja oikealla nuolinäppäimellä.

(ENSEMBLE) ... Tämä kenttä ainoastaan näyttää löydetyn kanavanipun; mitään valintaa ei voida tehdä.

PROGRAM ... Valitse löydetyn kanavanipun kanavien välillä.

PROGRAM NUMBER ... Tallenna tai muuta kanavan numero. Televisioon voidaan tallentaa 99 kanavaa.

NAME ... Avaa nimeämisvalikko ja nimeä valitsemasi kanava.

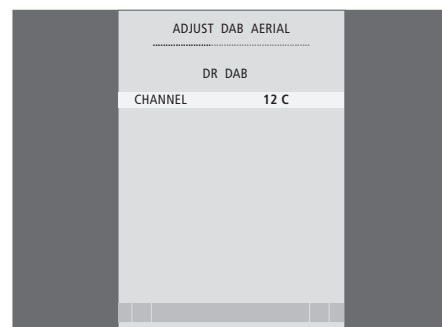

ADJUST DAB AERIAL* -valikon sisältö ...

Kun kanavanippu on löytynyt, tässä valikossa voidaan optimoida signaalin voimakkuus.

Valikon yläreunassa oleva palkki ilmaisee signaalin voimakkuuden.

Jos yhtään kanavanippua ei löydy, voit antaa kanavan numeron numeronäppäimillä ja vaihtaa kirjaimia vasemmalla ja oikealla nuolinäppäimellä sekä siirtää DAB-antennia, kunnes kanavanipun nimi tulee näkyviin valikkoon.

*DAB-radiokanavia voidaan vastaanottaa vain, jos televisiossa on DAB-moduuli (lisävaruste) ja alueellasi lähetetään DAB-radiolähetyksiä.

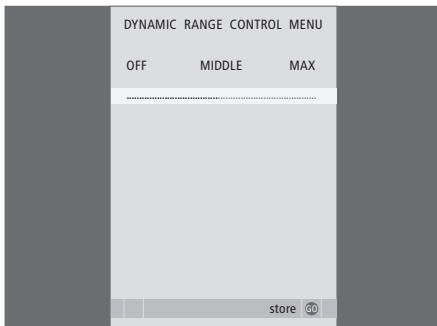

DYNAMIC RANGE CONTROL -valikon sisältö ...

Joidenkin DAB-kanavien äänisignaalin kompressointia voidaan säätää DRC (Dynamic Range Control) -toiminnolla. Kompressointi kompensoi kuunteluympäristön häiriöääniä. Käytettävissä on 12 asetusta, joista voidaan valita oikea seuraavien kolmen arvon avulla:

- OFF (ei kompressointia)
- MIDDLE (DAB-suositusten mukainen)
- MAX (suurin kompressio, kaksi kertaa DAB-suositusten mukainen).

DAB DRC -valikon asetuksilla ei ole vaikutusta kanaviin, joita ei lähetetä DRC:llä.

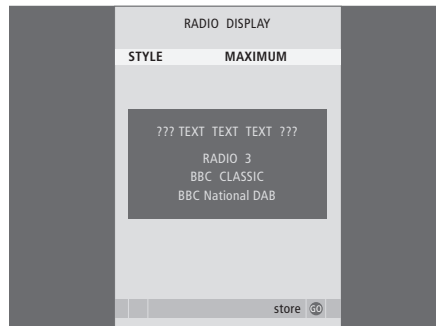

RADIO DISPLAY -valikon sisältö ...

STYLE ... Valitse näytön asetukset radion kuuntelun aikana. Vaihtoehdot ovat:

- MAXIMUM ... Näyttää kanavan koko ajan lähettämät tiedot sekä radiokanavan numeron, nimen, taajuuden ja kanavanipun nimen.
- TIME OUT ... Muuten sama kuin edellä, mutta kanavan koko ajan lähettämät tiedot näytetään vain kerran.
- MINIMUM ... Näyttää radiokanavan numeron ja nimen.
- OFF ... Ei näytä mitään radiotilassa.



TV RECORD -valikon sisältö ...

- NOW ... Tallenna heti. Toinen tapa tallentaa heti on painaa kahdesti RECORD.
- TELETEXT ... Ajasta tallennus tekstitelevision kautta.
- RECORD LIST ... Tarkista tai poista tallennuksia.
- MENU ... Ajasta tallennuksia tallennusvalikon kautta.

Valikko avautuu vain, jos televisioon on kytketty BeoCord V 8000.

Jotkin BeoCord V 8000:n toiminnot toimivat eri tavalla tämän television kanssa kuin miten BeoCord V 8000:n opaskirjassa on kuvattu, ja jotkin toiminnot eivät ole käytettävissä. BeoCord V 8000:n opaskirjan täydennyksen saa Bang & Olufsen -jälleenmyyjältä.

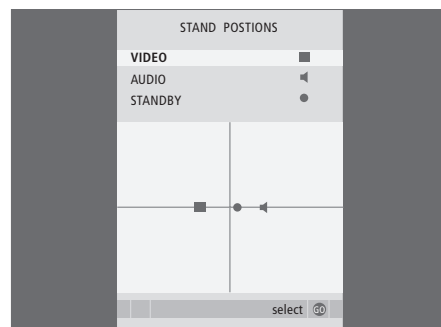
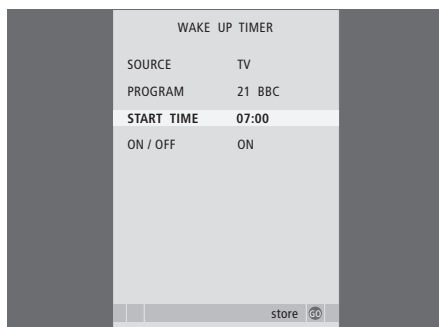
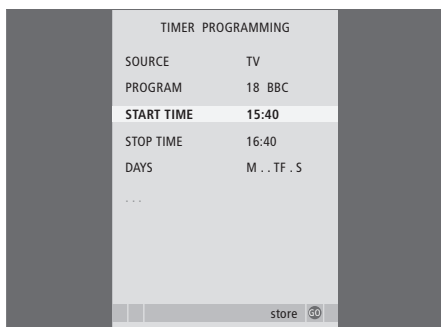

TIMER PROGRAMMING -valikon sisältö ...

SOURCE

Valitse ajastimen lähde järjestelmässä käytettävissä olevista lähteistä. Valitse STANDBY, jos haluat katkaista television virran. Myös televisioon kytkettyjen muiden video- tai audiolaitteiden virta katkaistaan.

PROGRAM (kanavan numero) ... Kun lähde on valittu, anna haluamasi kanavan numero.

START TIME ja STOP TIME ... Anna toiston aloitus- ja lopetusajaksi. Jos ajastimen lähteen asetuksena on STANDBY (valmiustila), voit antaa ainoastaan lopetusajan.

DAYS ... Valitse viikonpäivä(t) ajastimen käynnistymiselle. Viikonpäivät tulevat näkyviin. Luettelossa on ensimmäisenä maanantai (M).

Lähdettä, esimerkiksi A.MEM, voidaan käyttää vain, jos se kuuluu järjestelmään.

WAKE-UP TIMER -valikon sisältö ...

SOURCE ... Valitse herätysajastuksen lähde järjestelmässä käytettävissä olevista lähteistä.

PROGRAM (kanavan numero) ... Valitse haluamasi kanavan numero.

START TIME ... Anna toiston aloitusaika.

ON/OFF ... Ota herätysajastus käyttöön ja poista se käytöstä. Ota herätysajastus käyttöön valitsemalla ON ja poista se käytöstä valitsemalla OFF.

STAND POSITIONS -valikon sisältö ...

VIDEO ... Valitse asento, johon televisio kääntyy, kun videolähteeseen kytketään virta.

AUDIO ... Valitse asento, johon televisio kääntyy, kun audiolähteeseen kytketään virta*.

STANDBY ... Valitse asento, johon televisio kääntyy, kun sen virta katkaistaan.

**Vain, jos televisioon ei ole kytketty ulkoisia kaiuttimia.*

Tämä valikko on käytettävissä vain silloin, kun televisiossa on moottoroitu jalusta (lisävaruste).

HUOMAA! Muista ottaa ajastin käyttöön asettamalla TIMER PLAY -vaihtoehdoksi ON, jos haluat sisällyttää television ajastimeen.

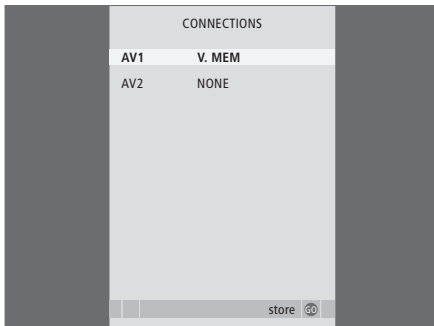

CONNECTIONS-valikon sisältö ...

AV 1

- NONE ... jos mitään laitteita ei ole kytketty.
- V.MEM ... jos järjestelmään on kytketty Bang & Olufsen -merkkinen tai muu videonauhuri tai tallennin.
- V.MEM+DECODER ... jos järjestelmään on kytketty Bang & Olufsen -videonauhuri tai -tallennin, johon on kytketty dekooderi.
- V.MEM+STB ... jos järjestelmään on kytketty Bang & Olufsen -videonauhuri tai -tallennin, johon on kytketty digiboksi.
- DECODER ... jos dekooderi on kytketty.
- V.AUX ... jos jokin muu lisälaite on kytketty.
- STB ... jos digiboksi on kytketty.

Jos kytketään Bang & Olufsen -videonauhuri tai -tallennin, V.TAPE-asetukset ovat V.MEM, V.MEM+STB ja V.MEM+DECODER.

AV 2

- NONE ... jos mitään laitteita ei ole kytketty.
- EXPANDER ... jos liitäntään on kytketty jakorasia, johon on kytketty muita lisälaitteita.
- V.AUX ... jos jokin muu lisälaite on kytketty.
- DVD ... jos on kytketty DVD-soitin tai vastaavia laitteita.
- STB ... jos digiboksi on kytketty.

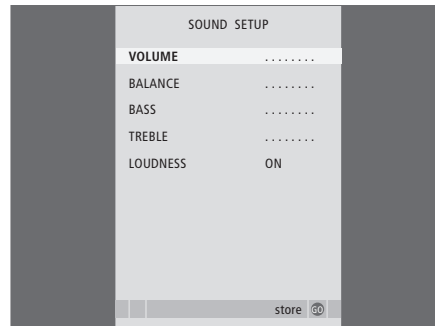

SOUND SETUP/SOUND ADJUSTMENT -valikon sisältö ...

- VOLUME ... Määrittää äänenvoimakkuuden, jota televisio käyttää, kun siihen kytketään virta.
- (CENTRE) ... Käytettävissä vain, jos televisioon on kytketty kaiuttimet. Säättää sisäisten ja ulkoisten kaiutinten välistä balanssia.
- (BALANCE) ... Säättää kaiutinten välistä balanssia.
- BASS ... Määrittää basson tason.
- TREBLE ... Määrittää diskantin tason.
- LOUDNESS ... Loudness-toiminnon avulla kompensoidaan ihmiskorvan vajavaista kykyä kuulla korkeita ja matalia taajuuksia. Kun äänenvoimakkuus on alhainen, näitä taajuuksia vahvistetaan, jolloin musiikista tulee dynaamisempaa. Loudness-asetukseksi voidaan valita ON tai OFF.

Valikon sisältö vaihtelee kaiutinkokoonpanon mukaan.

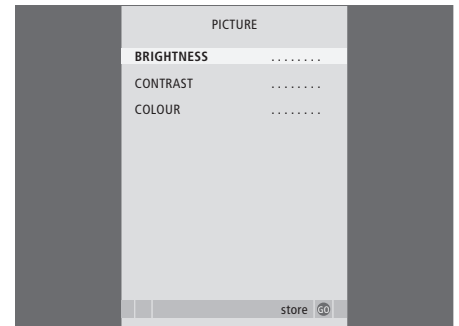

PICTURE-valikon sisältö ...

- BRIGHTNESS ... Säättää kuvan kirkkautta.
- CONTRAST ... Säättää kuvan kontrastia.
- COLOUR ... Säättää kuvan värin voimakkuutta.

NTSC-signaalia käyttävissä videolähteissä voidaan säätää neljäs asetus – tint (värisävy).

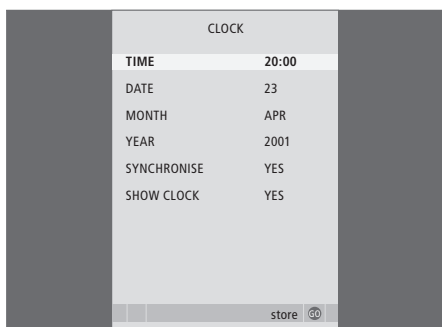

CLOCK-valikon sisältö ...

TIME ... Näyttää kellonajan.

DATE ... Näyttää päivän.

MONTH ... Näyttää kuukauden.

YEAR ... Näyttää vuoden.

SYNCHRONISE ... Sisäänrakennetun kellon synkronointi tekstitelevisiion avulla.

SHOW CLOCK ... Valitse YES, jos haluat, että kellonaika näkyy näytössä jatkuvasti.

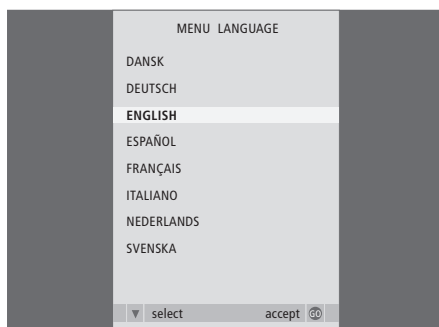

MENU LANGUAGE -valikon sisältö ...

Valitse kieli.



DVI SETUP -valikon sisältö ...

BRIGHTNESS ... Säättää kuvan kirkkautta.

CONTRAST ... Säättää kuvan kontrastia.

COLOUR ... Säättää kuvan värin voimakkuutta.

Tämä valikko on käytettävissä vain, jos televisioon on kytketty tietokone DVI-liitännän kautta.

Ajastin

Ajastettu toisto ja ajastettu valmiustilaan siirtyminen, 6

Ajastimen asetusten katselu, muokkaus tai poisto, 7

Päivämäärän ja kellonajan asetus, 23

Television automaattisen virrankatkaisun ja -kytkennän asetus, 6

Beo4-kaukosäädin

Beo4:n asetusten määrittäminen, 52

Beo4:n käyttö, *opaskirjan sivu 4*

Beo4:n mukauttaminen, 52

Beo4:n paristojen vaihto, *opaskirjan sivu 18*

Beo4:n puhdistus, *opaskirjan sivu 18*

”Lisänäppäinten” siirtäminen, 53

”Näppäimen” lisäys Beo4:n toimintoluetteloon, 52

”Näppäimen” poisto Beo4:n toimintoluettelosta, 52

Television ja Beo4:n esittely, *opaskirjan sivu 4*

BeoLink

Linkkitaajuus, 49

Master Link -liitäntä, 34

Television linkkihuoneessa, 48

Toimintojen käyttö linkkihuoneessa, 50

DAB-radio

ADJUST DAB AERIAL -valikon sisältö, 57

Automaattinen viritys – television ensimmäiset asetukset, 12

DAB DRC -valikon sisältö, 58

Kanavaluettelon tarkastelu, *opaskirjan sivu 14*

PROGRAM GROUPS -valikon sisältö, 55

RADIO DISPLAY -valikon sisältö, 58

RADIO MANUAL TUNING -valikon sisältö, 57

Radiokanavaluettelon avaaminen, *opaskirjan sivu 14*

Uudelleenviritys automaattisen virityksen avulla, 20

Uusien TV- tai radiokanavien lisäys, 21

Viritettyjen DAB-kanavien säätö, 19

Viritettyjen kanavien muokkaus, 19

Viritettyjen kanavien nimeäminen, 17

Viritettyjen kanavien poisto, 16

Viritettyjen kanavien siirto, 16

Dekooderi

Dekooderin kytkentä, 36

Digiboksi

Beo4:n käyttö yleiskaukosäätimenä, 9

Digiboksin kytkentä, 37

Digiboksin käyttö linkkihuoneessa, 9

Digiboksin oman valikon käyttö, 9

Set-top Box Controller -valikko, 8

Ensimmäiset asetukset

Ensimmäiset asetukset, 12

Herätysajastus

Herätysajastuksen asetus, 4

Herätysajastuksen tarkistus tai poisto, 4

Päivämäärän ja kellonajan asetus, 23

Huolto

Beo4:n paristojen vaihto, *opaskirjan sivu 18*

Television huolto, *opaskirjan sivu 18*

Television käsittely, 30

Tietoja kuvaruudusta, *opaskirjan sivu 18*

Jalusta

Keskikohdan määrittäminen – ensimmäiset asetukset, 14

STAND POSITIONS -valikon sisältö, 59

Television kääntymisasentojen ohjelmointi, 22

Television kääntäminen, *opaskirjan sivu 7*

Kaiuttimet

Kaiuttimien balanssin säätö tai

kaiutinyhdistelmän vaihto, *opaskirjan sivu 9*

Kaiuttimien kytkentä, 34

SOUND ADJUSTMENT -valikon sisältö, 60

Ääniasetukset, 24

Kamera

Kameran kytkentä, 33

Nauhoituksen kopiointi videokamerasta, 33

Kello

CLOCK-valikon sisältö, 61

Päivämäärän ja kellonajan asetus, 23

Kieli

Ensimmäiset asetukset – valikkokielen valinta, 12

MENU LANGUAGE -valikon sisältö, 61

Valikkokielen valinta, 26

Äänityypin tai kielen muuttaminen, *opaskirjan sivu 8*

Kuulokkeet

Kuulokkeiden kytkentä, 33

Kuva

Kirkkauden, värin tai kontrastin säätö, 24

Kuvan poistaminen kuvaruudulta, 24

Kuvasuhteen vaihto, *opaskirjan sivu 9*

PICTURE-valikon sisältö, 60

Kuvasuhde

Kuvasuhteen vaihto, *opaskirjan sivu 9*

Kytkennät

Antenni- ja sähköverkkokytkennät, 32

Audiojärjestelmä – kytkentä televisioon, 44

BeoCord V 8000 -videonauhuri, 38

CONNECTIONS-valikon sisältö, 60

Dekooderi, 36

Digiboksi, 37

Kaiuttimet, 34

Kamera, 33

Kuulokkeet, 33

Kytkennät – televisio linkkihuoneessa, 48

Liitännät väliaikaisia kytkentöjä varten, 33

Liitäntäpaneeli, 34

Linkkihuoneen kytkennät, 48

Muiden videolaitteiden rekisteröinti, 40

Liitäntäpaneeli

Kamera- ja kuulokeliitännät, 33

Liitäntäpaneeli, 34

Master Link

Audiojärjestelmä ja televisio, 44

Audiojärjestelmän kytkentä, 34

Integroidun audio/videojärjestelmän käyttö, 46

Option-asetus, 45

Näytöt ja valikot

Kuvaruutuvalikot, 54

Näkyvät tiedot ja valikot, *opaskirjan sivu 5*

PIN-koodi

PIN-koodijärjestelmän aktivointi, *opaskirjan sivu 16*

PIN-koodin käyttö, *opaskirjan sivu 17*

PIN-koodin muuttaminen tai poistaminen, *opaskirjan sivu 16*

Unohtunut PIN-koodi, *opaskirjan sivu 17*

Radio

Automaattinen viritys – television ensimmäiset asetukset, 12

Kanavaluettelon tarkastelu, *opaskirjan sivu 14*

PROGRAM GROUPS -valikon sisältö, 55

RADIO DISPLAY -valikon sisältö, 58

RADIO MANUAL TUNING -valikon sisältö, 57

Radiokanavaluettelon avaaminen, *opaskirjan sivu 14*

Uudelleenviritys automaattisen virityksen avulla, 20

Uusien TV- tai radiokanavien lisäys, 21

Viritettyjen kanavien kuuntelu, 14

Viritettyjen kanavien muokkaus, 19

Viritettyjen kanavien nimeäminen, 17

Viritettyjen kanavien poisto, 16

Viritettyjen kanavien siirto, 16

Viritettyjen radiokanavien säätö, 19

Ryhmät

Kanavien siirto ryhmän sisällä, *opaskirjan sivu 13*

PROGRAM GROUPS -valikon sisältö, 55

Ryhmien luonti, *opaskirjan sivu 12*

Ryhmän kanavien valinta, *opaskirjan sivu 12*

Sijointipaikka

STAND POSITIONS -valikon sisältö, 59

Television käyttöönotto, 30

Television kääntymisasentojen ohjelmointi, 22

Television kääntäminen, *opaskirjan sivu 7*

Tekstitelevisio

MEMO-sivujen päivittäinen käyttö, *opaskirjan sivu 11*

Tekstitelevision perustoiminnot, *opaskirjan sivu 10*

Tekstitelevision suosikkisivujen tallennus, *opaskirjan sivu 11*

Tekstitys

Tekstitelevision tekstitys, *opaskirjan sivu 11*

Television asento

STAND POSITIONS -valikon sisältö, 59

Television kääntymisasentojen ohjelmointi, 22

Television kääntäminen, *opaskirjan sivu 7*

Tietokoneen näyttö

DVI-valikon sisältö, 61

Kuvan säätö, 5

Tietokoneen kuvan näyttäminen kuvaruudussa, 5

Tietokoneen kytkentä, 35

TV-kanavat

ADD PROGRAMS -valikon sisältö, 55

AUTO TUNING -valikon sisältö, 56

Automaattinen viritys – television ensimmäiset asetukset, 13

EDIT PROGRAMS -valikon sisältö, 55

PROGRAM GROUPS -valikon sisältö, 55

Toisen TV MANUAL TUNING -valikon sisältö, 56

TV MANUAL TUNING -valikon sisältö, 56

TV-kanavan valinta, *opaskirjan sivu 6*

TV-luettelon avaaminen, *opaskirjan sivu 6*

Uudelleenviritys automaattisen virityksen avulla, 20

Uusien TV-kanavien viritys, 21

Viritettyjen kanavien muokkaus, 15

Viritettyjen kanavien nimeäminen, 17

Viritettyjen kanavien poisto, 16

Viritettyjen kanavien siirto, 16

Viritettyjen kanavien säätö, 18

Viritys

ADD PROGRAMS -valikon sisältö, 55

AUTO TUNING -valikon sisältö, 56

Automaattinen viritys – television ensimmäiset asetukset, 13

RADIO MANUAL TUNING -valikon sisältö, 57

Toisen TV MANUAL TUNING -valikon sisältö, 56

TV MANUAL TUNING -valikon sisältö, 56

Uudelleenviritys automaattisen virityksen avulla, 20

Uusien radio- tai TV-kanavien lisäys, 21

Viritettyjen kanavien nimeäminen, 17

Viritettyjen kanavien poisto, 16

Viritettyjen kanavien siirto, 16

Viritettyjen kanavien säätö, 18

Yhteystiedot

Ota yhteys Bang & Olufseniin,
opaskirjan sivu 19

Ääni

Kaiuttimien balanssin säätö tai
kaiutinyhdistelmän vaihto, *opaskirjan sivu 9*
SOUND ADJUSTMENT -valikon sisältö, *60*
Äänenvoimakkuuden säätö tai äänen
mykistys, *opaskirjan sivu 8*
Äänenvoimakkuuden, basson tai
diskantin säätö, *25*
Äänityypin tai kielen muuttaminen,
opaskirjan sivu 8



Sähkö- ja elektroniikkalaiteromu (WEEE) – ympäristönsuojelu

Euroopan parlamentti ja Euroopan neuvosto ovat antaneet direktiivin sähkö- ja elektroniikkalaiteromusta. Tämän direktiivin tarkoituksena on estää sähkö- ja elektroniikkalaiteromun syntymistä sekä edistää uudelleenkäyttöä, kierrätystä ja muita tapoja hyödyntää tällaista romua. Direktiivi koskee valmistajia, jälleenmyyjä ja kuluttajia.

WEEE-direktiivi edellyttää, että sekä valmistajat että loppukäyttäjät hävittävät sähkö- ja elektroniikkalaitteet ja niiden osat ympäristöystävällisellä tavalla ja että laitteiden ja romun sisältämät materiaalit tai energia kierrätetään tai käytetään uudelleen. Sähkö- ja elektroniikkalaitteita ja niiden osia ei saa hävittää tavallisen kotitalousjätteen seassa; kaikki sähkö- ja elektroniikkalaitteet ja niiden osat on kerättävä ja hävitettävä erikseen.

Uudelleenkäyttöä, kierrätystä ja muuta hyödyntämistä varten kerättävät tuotteet ja laitteet on merkitty viereisellä merkillä.

Kun käytät maasi sähkö- ja elektroniikkalaitteiden keräysjärjestelmää, suojelet luontoa ja ihmisten terveyttä sekä tuet luonnonvarojen viisasta ja järkevää käyttöä. Sähkö- ja elektroniikkalaitteiden ja -romun kerääminen varmistaa, että tällaisissa tuotteissa ja laitteissa mahdollisesti olevat haitalliset aineet eivät pääse saastuttamaan luontoa.

Bang & Olufsen -jälleenmyyjäsi antaa lisätietoja ja neuvoja oman maasi hävittämiskäytännöstä.

Pienissä tuotteissa ei ehkä aina ole merkkiä. Tällaisissa tapauksissa merkki on tuotteen käyttöohjeissa, takuutodistuksessa ja pakkauksessa.

CE Tämä tuote täyttää ETY-direktiivien 89/336 ja 73/23 määräykset.

Oikeus teknisten tietojen, ominaisuuksien ja niiden käyttötapojen muutoksiin ilman ennakoilmoitusta pidätetään.

